

prix



6 Touch

Manual do usuário

A partir da versão 3.0.160

Rev. 03-12-16

ÍNDICE

1. INTRODUÇÃO	04
2. DESCRIÇÃO GERAL	05
2.1 Antes de desembalar sua Balança 6 Touch	05
2.2 Inspeção da embalagem	05
2.3 Conteúdo da embalagem	05
2.4 Principais características	06
3. CONHECENDO SEU EQUIPAMENTO	07
4. PREPARAÇÃO DA INSTALAÇÃO	08
4.1. Local de instalação	08
4.2 Instalação elétrica	08
5. INSTALANDO SUA BALANÇA	10
5.1 Montando a sua 6 Touch	10
5.1.1 Montagem da Torre (Opcional)	10
5.1.2 Posicionamento do prato de pesagem	10
5.1.3 Verificando o nivelamento	10
5.1.4 Colocando o rolo de etiquetas	11
5.1.5 Ligando na rede de comunicação	11
5.1.6 Ligando a balança na tomada	11
5.1.7 Recomendações de Uso	12
5.2 Ligando sua 6 Touch	12
5.2.1 Ao Ligar a Balança	12
5.2.2 Rotina de Inicialização	12
5.2.3 Supervisão de Rede	13
6. IDENTIFICAÇÃO DOS CONTROLES	14
6.1 Mostrador digital e Indicadores de Funções (Operador)	14
6.2 Mostrador digital e Indicadores de Funções (Consumidor)	16
6.3 Teclado Numérico e de Funções	18
6.4 Teclado de Edição de Dados	19
7. PROGRAMAÇÃO	20
7.1 Acessando o Modo Programa	20
7.2 Saindo do Modo Programa	20
7.3 Parâmetros disponíveis	21
7.3.1 Cadastro	21
7.3.2 Acessar Acumulados	22
7.3.3 Cadastrar Itens	29
7.3.4 Itens Glaciados	37
7.3.5 Itens Drenados	40
7.3.6 Busca de Produtos	43
7.3.7 Exclusão de Produtos	44
7.3.8 Cadastro de Receitas	44
7.3.9 Cadastro de Taras	47
7.3.10 Cadastro de Informação Nutricional	49
7.3.11 Cadastro de Fornecedor	51
7.3.12 Cadastro de Fracionador	54
7.3.13 Cadastro de Conservação	56
7.3.14 Cadastro de Campo Extra	59
7.3.15 Associando Mídia a um Item	60
7.3.16 Cadastro de Operadores	61
7.3.17 Cadastro de Texto Genérico	63

7.3.18	Cadastro de Teclado de Acesso Rápido.....	63
7.3.19	Cadastro de Mensagem Publicitária	65
7.3.20	Ajustar Parâmetros	67
7.3.21	Ajustar a Data e a Hora	68
7.3.22	Ajustes Gerais.....	69
7.3.23	Ajustes de Impressão.....	72
7.3.24	Modelos de Etiquetas.....	74
7.3.25	Ajuste do Filtro de Pesagem.....	74
7.3.26	Ajuste de Rede.....	75
7.3.27	Ajuste de Senha.....	75
7.3.28	Ajuste de MIT	76
7.3.29	Consultando Etiquetas Impressas.....	76
7.3.30	Consultando Transações	78
7.3.31	Calibrando o Touch Screen	79
7.3.32	Exibir Versão / Outros.....	80
7.3.33	Teste de impressão (cabeça térmica)	80
8.	OPERAÇÃO.....	81
8.1	Operações com Tara	81
8.2	Operação no Modo Fixa Preço	83
8.3	Vendendo Itens por Peso	84
8.4	Vendendo Itens Glaciados por Peso	86
8.5	Vendendo Itens por Peso Drenado.....	87
8.6	Vendendo Itens por Unidade	88
8.7	Vendendo por Modo Diversos	89
8.8	Operando com Gerenciamento de Operadores.....	90
8.9	Operando com Data Retroativa	91
8.10	Operando com Data Digitada na Balança.....	92
8.11	Operando com Lote.....	92
8.11.1	Lote Fixo.....	92
8.11.2	Lote Temporário.....	94
8.11.3	Solicita Lote.....	95
8.12	Operando com Senha Eletrônica	95
8.13	Avanço de Etiquetas	96
9.	CUIDADOS E LIMPEZA DA BALANÇA.....	97
10.	ANTES DE CHAMAR A TOLEDO DO BRASIL.....	98
11.	ESPECIFICAÇÕES TÉCNICAS	99
11.1	Físicas e Elétricas.....	99
11.2	Código de Barras -Padrão EAN-13.....	100
11.3	Etiquetas.....	100
11.3.1	Material para etiqueta.....	101
11.3.2	Carretel e modo de enrolar	101
12.	TERMO DE GARANTIA.....	103
13.	PARA SUAS ANOTAÇÕES	104
14.	ASSISTÊNCIA TÉCNICA	107

1. INTRODUÇÃO

Prezado cliente,

Você adquiriu a balança 6 Touch e isto nos deixa orgulhosos. A Toledo do Brasil está empenhada em comprovar que você fez um bom investimento e optou pelo melhor, aumentando cada vez mais a sua confiança em nossas soluções.

Temos certeza de que a balança 6 Touch superará suas expectativas. Para tirar o máximo de proveito dos recursos e da tecnologia contidos nesta balança, assim como, para obter um melhor desempenho durante as operações, leia este manual por completo.

A Toledo do Brasil Indústria de Balanças Ltda. possui filiais próprias em todo o país que prestam serviços de alta qualidade de instalação, calibração, manutenção e atualização tecnológica. Além destas filiais, a Toledo do Brasil oferece uma rede de Oficinas Técnicas Autorizadas com peças de reposição originais para atender com rapidez e eficiência, principalmente, aos clientes do mercado varejista. Caso haja alguma dúvida, entre em contato conosco em um dos telefones indicados no final deste manual, que teremos o prazer em lhe ajudar ou indicar o serviço especializado mais próximo.

A Toledo do Brasil segue uma política de contínuo desenvolvimento dos seus produtos, preservando-se no direito de alterar especificações e equipamentos a qualquer momento, sem aviso, declinando de toda responsabilidade por eventuais erros ou omissões que se verifiquem neste manual.

Sua satisfação é da maior importância para todos nós da Toledo do Brasil, que trabalhamos para lhe oferecer as melhores soluções em pesagem do Brasil.

Atenciosamente,

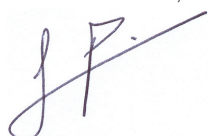

João Paulo Nogueira
Marketing & Vendas - Mercado Comercial

ATENÇÃO !

A Toledo do Brasil Indústria de Balanças Ltda, em conformidade com as exigências do INMETRO, informa:

Balanças destinadas ao uso geral

Conforme Portaria INMETRO nº 154, de 12 de agosto de 2005, os subitens 5.1 e 5.2, informam que **o adquirente desta balança fica obrigado a comunicar imediatamente ao órgão metrológico, sobre a colocação em uso da mesma:**

5.1 A colocação em uso do instrumento de medição será comunicada pelo seu proprietário, imediatamente, ao órgão metrológico executor da primeira verificação periódica, constando desta comunicação a designação do proprietário, local e data de instalação.

5.2 Todo instrumento de medição novo ou renovado, após sua colocação em uso no local da instalação, estará sujeito a verificação periódica, conforme previsto na regulamentação técnica metrológica aplicável para a categoria do instrumento de medição.

Para balanças destinadas a automação de ponto de venda (ligação a ECF-PDV, ECF-MR, Microterminal e/ou similares):

Conforme Ofício Circular nº 055 / DIMEL, de 31 de julho de 2006, fica o adquirente obrigado a:

- desenvolver a automação da balança, estando a entrada em funcionamento da mesma, condicionada à apresentação da referida automação para prévia apreciação e autorização do INMETRO, conforme exigências constantes no subitem 1.8.3 da portaria de aprovação de modelo de instrumentos de pesagem não automáticos destinados a automação de pontos de venda. Nesta ocasião, também serão observadas as exigências relativas à instalação, uso e manutenção constantes do item 12 do RTM aprovado pela Portaria INMETRO nº 236/94;
- informar, imediatamente após a instalação, o nome e endereço do detentor do instrumento ao órgão metrológico que executará a primeira verificação subsequente;
- programar com o órgão metrológico executor, a realização da primeira verificação subsequente, no prazo de 15 (quinze) dias após o início da utilização do instrumento pelo detentor; e
- informar ainda, a identificação e as características do instrumento e a identificação da firma responsável pela automação.

Para obter maiores informações destas medidas e dados do órgão metrológico (IPEM/ INMETRO) de sua região, consulte o site: www.inmetro.gov.br.

2. DESCRIÇÃO GERAL

2.1 Antes de desembalar sua Balança 6 Touch

Antes de desembalar sua Balança 6 Touch, leia atentamente as informações contidas neste manual. Para que a Balança 6 Touch conserve suas características iniciais e seu perfeito funcionamento com o decorrer do tempo, é fundamental a leitura completa do manual, seguindo as orientações e instruções aqui descritas.

2.2 Inspeção da embalagem



Verifique se existem avarias visíveis, como partes rompidas, úmidas, etc. Informe ao responsável a fim de garantir a cobertura de seguro, garantias de fabricante, transportadores, etc.

2.3 Conteúdo da embalagem

Depois de retirar a balança da embalagem, verifique o conteúdo. Os seguintes itens devem estar inclusos:

- 1) Guia Rápido; Certificado de garantia e Flyer institucional;
- 2) Prato de pesagem;
- 3) Balança 6 Touch;
- 4) Tampa do Impressor;
- 5) Caneta de limpeza da cabeça térmica;
- 6) Cabo de alimentação;
- 7) Cabo de rede Ethernet;
- 8) Torre (Opcional) - Veja a relação de peças e instalação da torre na página 10.

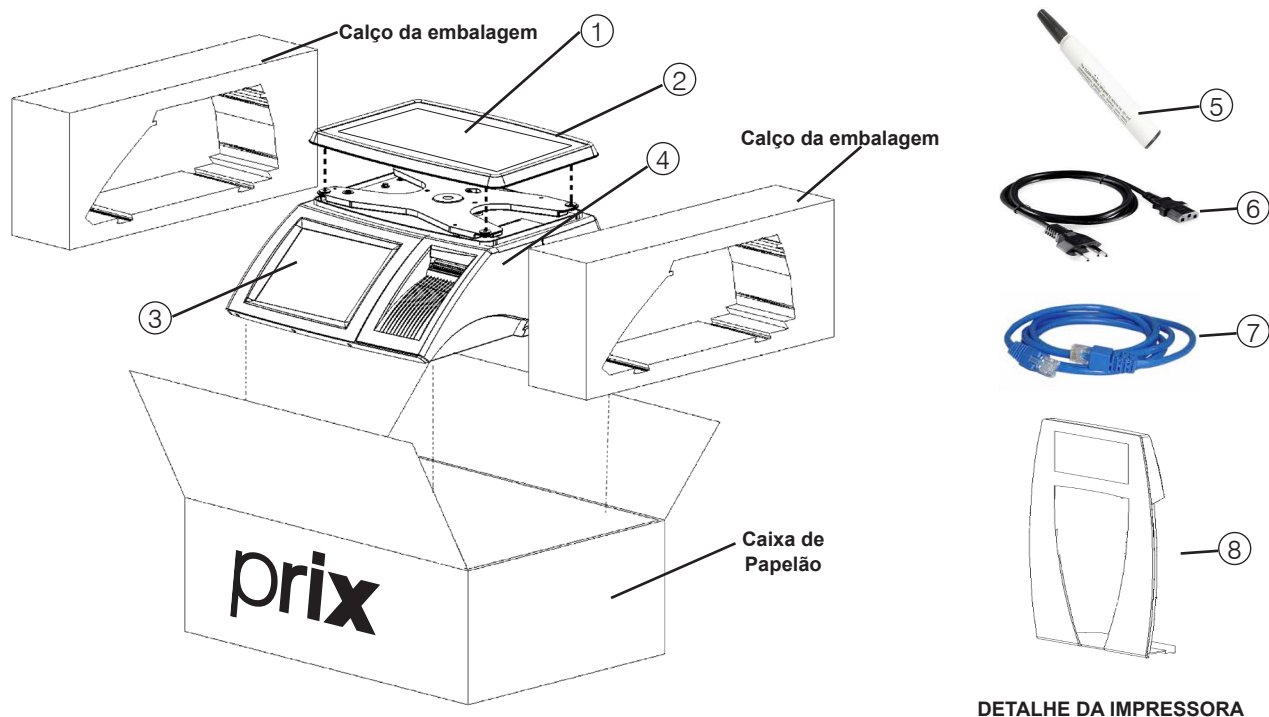

Ao abrir a caixa de papelão você verificará que a 6 Touch está presa por calços laterais. Este processo de embalagem evita que a 6 Touch se movimente na caixa, protegendo-a contra impactos durante o transporte.

Após retirar a 6 Touch da caixa de papelão, remova os calços laterais, abra a tampa da impressora e retire o calço de papelão do mecanismo da impressora.

Calço a ser removido

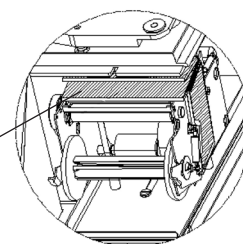

2.4 Principais características

BALANÇA:

- Capacidade de Pesagem: 15kg.
 - 1ª Faixa: 0,000kg à 6,000kg x 2g.
 - 2ª Faixa: 6,005kg à 15,000kg x 5g.
- Capacidade de memória interna de até 20.000 itens;
- Cadastramento de Itens via teclado da balança ou via PC quando ligada em rede. Viabiliza uso "Autônomo" em estabelecimentos comerciais de pequeno porte, dispensando investimentos com microcomputador, e operação em rede para estabelecimentos que comercializam uma maior quantidade de itens, como é o caso dos Supermercados e Hipermercados;
- Teclado de Acesso Rápido, permite cadastro até 20.000 telas. Totalmente flexível, podendo assumir diversas configurações de uso para atender as reais necessidades de cada loja. Os itens poderão ser identificados e acessados através de imagens ou textos gravados, dispensando a digitação do código;
- Possível cadastro de até 20.000 imagens às teclas de Acesso Rápido, através do MGV6;
- Display do operador de 10.4 polegadas, colorido e com iluminação LED com teclado alfanumérico e de funções podendo ser expandido ou minimizado;
- Display do consumidor de LCD com 7 polegadas que possibilita a divulgação de produtos em promoção sendo eles pesáveis ou não, merchandising de produtos, confirmação do produto comercializado e outros mais;
- Fácil cadastramento de itens;
- Até 20.000 imagens coloridas para associar aos itens através do MGV6;
- Área dedicada para mídias (imagens, vídeos e sons publicitários), através do MGV6;
- Até 6 linhas de texto genérico com 56 caracteres;
- Mensagens no display guiam o operador na solução de problemas;
- Indicação do nome do item comercializado;
- Bateria interna com autonomia de 5 meses garante a não perda dos dados cadastrados;
- Acumulador geral e por itens;
- Fonte multivoltagem corrige flutuações na rede elétrica entre 93,5 a 264,0 Vca, e 50 a 60 Hz na frequência da rede, sem qualquer ajuste, dispensando o uso de estabilizadores de tensão e chave de comutação de energia;
- Calendário e relógio automáticos;
- Comunicação em rede Ethernet ou Wi-Fi, padrão 802.11b e 802.11g, com o MGV 6, facilitando a alteração dos preços, descritivos de produtos, receitas, dias de validade, etc., assim como, a obtenção dos totais acumulados do dia e mensal, e a total integração com outros programas de gerenciamento através da importação / exportação dos arquivos texto;
- Sistema de Supervisão de Rede, quando em rede Wi-Fi ou Ethernet, impede que a balança efetue transações com preços desatualizados;

- Carga automática do PLU, quando em rede Ethernet ou Wi-Fi com o MGV6;
- Digitação do lote de até 12 caracteres alfanuméricos;
- Cadastro de até 100 taras pré-determinadas;
- Venda de produtos não cadastrados apenas com a introdução do preço/kg;
- Data retroativa para produtos já embalados na loja, cuja etiqueta sofreu algum dano e não pode ser lida no checkout;
- Código de barras padrão EAN-13 de Fornecedor;
- Códigos de barras padrão CODE 128 e GS1 Databar Expanded para a gestão da validade de produtos, com o MGV 6;
- Flexibilidade na escolha de etiquetas permite que numa mesma loja sejam utilizados vários tipos de etiquetas, desde as mais econômicas até as mais sofisticadas para a impressão de ingredientes, dicas de consumo, peso da embalagem, tabela nutricional, quando em rede, e outras informações necessárias para a comercialização do produto. Isto elimina a necessidade de etiquetas complementares, o que propicia redução de gastos com equipamentos, material e mão-de-obra, assim como agilização nas vendas diretas e no pré-empacotamento;
- 9 níveis de filtro permitem o melhor ajuste no tempo de estabilização do peso devido a variações externas como correntes de ar, trepidações, incidência direta do ar condicionado influenciando na correta pesagem dos alimentos.

IMPRESSORA:

- Impressora térmica de etiquetas integrada, com largura de impressão de até 56 mm e velocidade de até 90 mm/s, permite uma escolha ampla de etiquetas e altíssimo rendimento no pré-empacotamento;
- Alta definição, durabilidade e com resolução de 8 pontos por milímetro, é capaz de imprimir até 55 quilômetros de etiquetas sem interrupções;
- Trabalha com bobinas de etiquetas adesivas de papel termossensível e autodestacáveis;
- Mecanismo impressor com abertura de quase 90 graus facilita a manutenção e a limpeza da cabeça térmica;
- Cabeça de impressão auto-alinhante, flutuante e com ponto único de contato elimina a necessidade de alinhamento ou ajustes no tracionamento das etiquetas;
- Impressão no padrão internacional EAN-13 de códigos de barras, mais informações de peso, tara, preço, quantidade, fabricação, validade, nome do item, ingredientes, etc.
- Códigos de barras padrão CODE 128 e GS1 Databar Expanded para a gestão da validade de produtos, com o MGV 6.
- Seleção de até 34 tipos de etiquetas, incluindo personalização e logomarca na versão "Autônoma". Em rede com o software MGV6 pode-se selecionar mais de 700 tipos de etiquetas;
- Rebobinamento automático do liner das etiquetas.

3. CONHECENDO SEU EQUIPAMENTO

A Toledo do Brasil desenvolveu a 6 Touch, visando transformar o varejo nacional. Apresentamos o melhor da tecnologia e estética para o segmento, baseado em traços orgânicos, o design da 6 Touch cria um novo padrão de estética para o varejo. Essa é a primeira balança do segmento no Brasil com touchscreen. O operador tem à disposição uma tela sensível ao toque com diversas funcionalidades. Pioneira com seus displays, a 6 Touch tem um para o consumidor, de 7 polegadas, e outro para o operador, de 10.4 polegadas, âmbos são coloridos e com iluminação LED. A balança possui recursos de som e imagem, dessa forma o display se torna um canal direto de comunicação com o público alvo, possibilitando transmitir vídeos, divulgar promoções, parcerias com fornecedores, cross-selling, banners e demais informações. A 6 Touch, bem como todos os produtos da Toledo do Brasil, é fabricada e testada dentro dos mais rigorosos padrões internacionais de qualidade ISO 9001:2008, e está projetada para a máxima confiabilidade e durabilidade, mesmo quando usada em ambientes mais exigentes.

Segue abaixo as imagens dos equipamentos (nas versões Standard e Torre), onde podem ser visualizadas as partes externas.

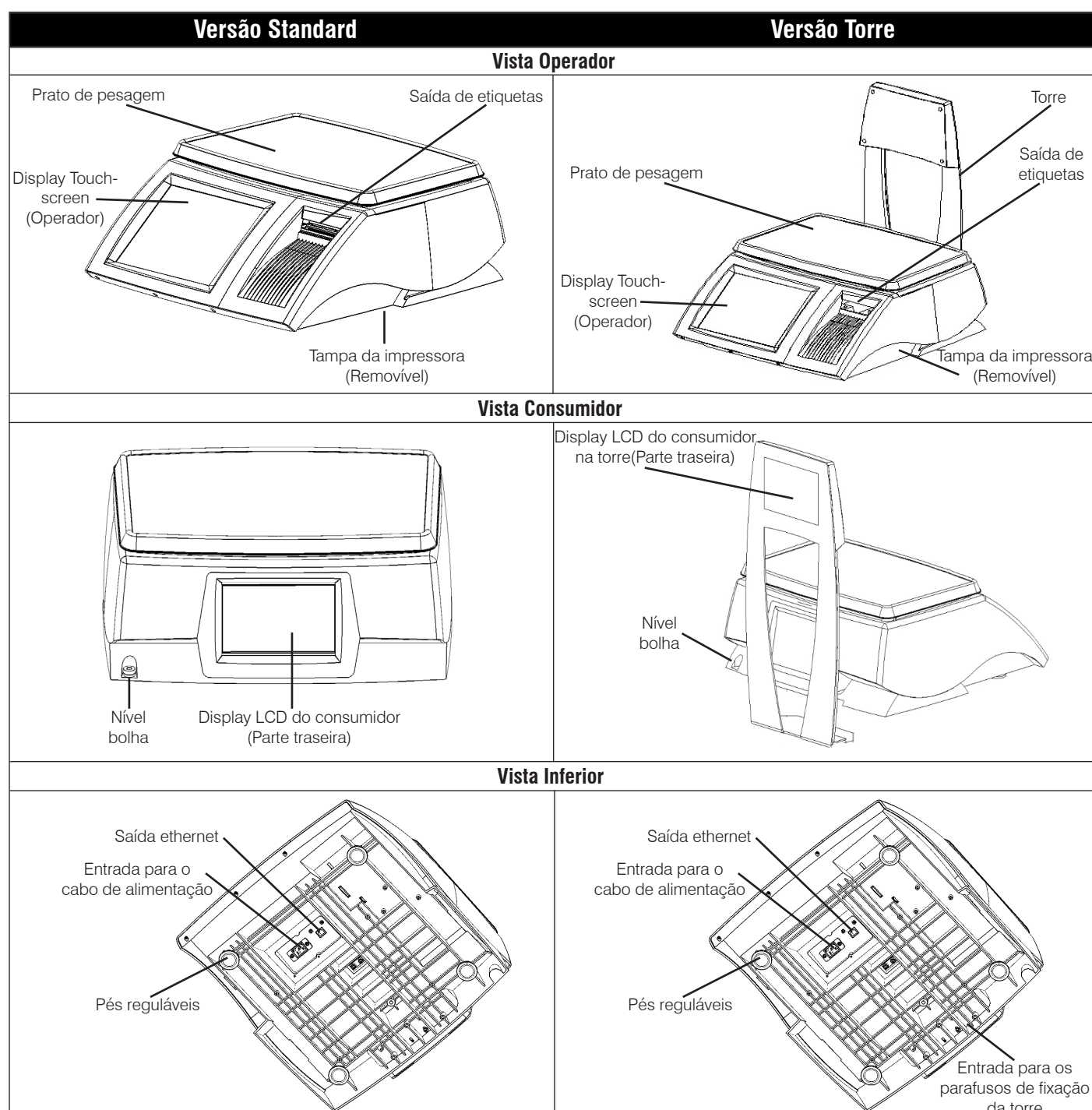

4. PREPARAÇÃO DA INSTALAÇÃO

4.1. Local de instalação

- A sua 6 Touch deve trabalhar sobre superfície plana, firme e livre de vibrações.
- Deve ser evitado locais sujeitos a correntes de ar que incidam diretamente sobre a sua 6 Touch e/ou que excedam as especificações técnicas de temperatura e umidade da página 9.

4.2 Instalação elétrica

Antes de ligar a balança 6 Touch na rede elétrica, é obrigatório verificar se a tensão elétrica disponível e a configuração dos terminais e tomadas estão compatíveis com as instruções abaixo:

- A tensão, fornecida pela tomada, que alimentará a sua 6 Touch deverá ser igual à tensão da fonte adaptadora de tensão, descrita na etiqueta de especificação colocada junto a mesma.
- A tomada que alimentará a sua 6 Touch, deve ser do tipo Tripolar, possuir fase, neutro uma linha de terra, e deverá estar de acordo com as normas do CONMETRO n°11 de 20/12/2006 e norma NBR 14136/2002, que protegem os usuários contra choques elétricos em caso de falha e acidente na rede elétrica.
- A tomada que alimentará deve ser do tipo Tripolar Universal, possuir fase, neutro e uma linha de terra de boa qualidade, independente de outros circuitos.
- A rede elétrica deve ser estável e em circuito separado da linha de energia destinada a alimentar outras máquinas, tais como: serras de fita, motores, máquinas de solda, alimentadores, etc.
- Se a rede elétrica apresentar oscilações que excedam a variação máxima permitida, providencie imediatamente a sua regularização ou, no caso de impossibilidade, instale um estabilizador automático de tensão de acordo com a potência nominal da 6 Touch.

VARIAÇÃO ADMISSÍVEL DE TENSÃO		
NOMINAL	MÍNIMA	MÁXIMA
110 Vca	93,5 Vca	264,0 Vca
220 Vca		

A tomada deverá estar também de acordo com as tensões indicadas nas configurações do quadro abaixo:

Padrão NBR 14136

Caso 1: 110 Vca

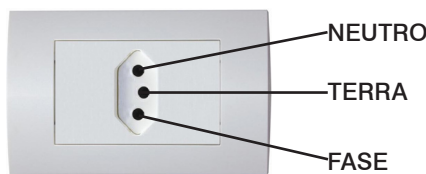

Caso 2: 220 Vca

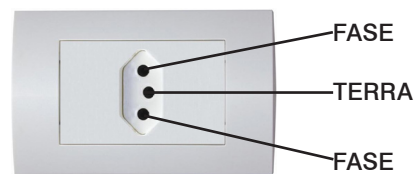

	FASE NEUTRO 	FASE FASE
Caso	1	2
Fase / Neutro	220 Vca	Fase / Fase 220 Vca
Fase / Terra	220 Vca	Fase / Terra 110 Vca
Neutro / Terra	5 Vca	-

Internamente à tomada, o terminal neutro **NÃO** pode estar ligado ao terminal terra. Embora o neutro seja aterrado na conexão secundária do transformador, nos circuitos de distribuição o neutro e o terra assumem referências de tensões distintas, devido ao desequilíbrio de cargas ligadas entre fase e neutro. Assim, eles devem ser considerados como circuitos distintos.

A tensão entre o neutro e o terra não deve ser superior a 5 Vca.

As condições das instalações elétricas devem ser verificadas para o perfeito funcionamento do equipamento, conforme detalhado abaixo:

- Nos sistemas utilizados pelas concessionárias de energia elétrica e pelas indústrias, podem ser encontrados os valores de baixa tensão.
- Constatando-se qualquer irregularidade com relação às condições expostas, não se deve energizar o equipamento, em **NENHUMA HIPÓTESE**, até que se tenha a instalação elétrica regularizada.
- Não cabe à Toledo do Brasil a regularização das instalações elétricas de seus Clientes e tampouco a responsabilidade por danos causados ao equipamento, em decorrência da desobediência a estas instruções. Fica ainda o equipamento sujeito a perda de garantia.



ATENÇÃO !

A instalação do fio de terra é obrigatória por uma questão de segurança. CUIDADO !... O fio de terra não deve ser ligado ao fio neutro da rede elétrica, canos de água, estruturas metálicas, etc. Para um aterramento correto, observe as instruções da norma NBR 5410-ABNT, seção aterramento.

- Nunca utilize extensões ou conectores tipo T (benjamins). Isso pode ocasionar sobrecarga na instalação elétrica do cliente.

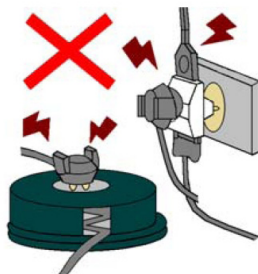

É muito importante escolher adequadamente o local certo para a instalação da sua balança 6 Touch, a fim de propiciar as condições fundamentais ao seu perfeito funcionamento ao longo do tempo.



ATENÇÃO !

Nunca use ou instale sua balança 6 Touch em ÁREAS CLASSIFICADAS COMO PERIGOSAS devido a combustíveis ou atmosfera explosiva.

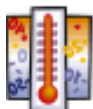

- Considere as limitações de temperatura e umidade relativa do ar na escolha do local de instalação:
 - a) Temperatura de operação: + 5°C a + 35°C.
 - b) Umidade relativa do ar: 10% a 95%, sem condensação.



ATENÇÃO !

Se estas recomendações não forem obedecidas, poderão ocorrer erro metrológico e problemas no funcionamento da balança 6 Touch, cabendo ao usuário a total responsabilidade pelos erros incidentes.

5. INSTALANDO SUA BALANÇA

5.1 Montando a sua 6 Touch

5.1.1 Montagem da Torre (Opcional)

A torre é fornecida desmontada de fábrica e a montagem é efetuada pelo próprio Cliente. Para montá-la, verifique primeiramente o recebimento de todos os itens exibidos na tabela abaixo, e em seguida, siga os procedimentos abaixo para a correta montagem e fixação da mesma.

ITEM	DESCRIÇÃO
1	Torre do Display
2	Três parafusos de cabeça sextavada M6
3	Três arruelas de pressão

Utilize a figura abaixo para se orientar na correta montagem e fixação da torre.

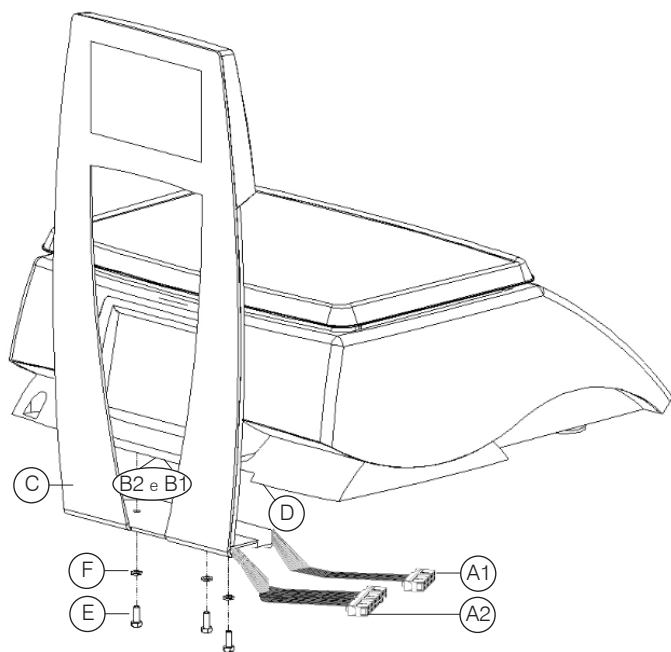

- Posicione os conectores fêmea "A1" e "A2" dos cabos que saem da torre nos conectores macho "B1" e "B2" localizados na parte inferior da balança;
- Em seguida, posicione a torre "C" no encaixe da base "D" de forma que os três furos da torre coincidam com os três furos na base da balança;
- Fixe a torre através dos três parafusos de cabeça sextavada M6 "E" utilizando as arruelas de pressão "F". Para fixar a torre, utilize uma chave de boca ou canhão de 6mm.

5.1.2 Posicionamento do prato de pesagem

Remova a película plástica que protege o prato no transporte. Se necessário, use um pano levemente umedecido em álcool para remover resíduos de cola.

Posicione o prato empurrando levemente em direção ao suporte conforme figura abaixo:

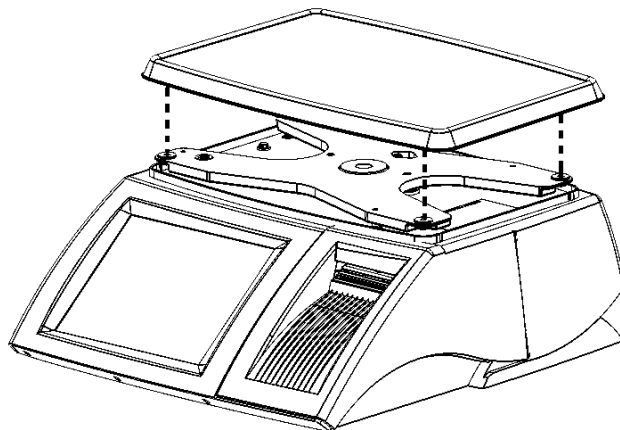

5.1.3 Verificando o nivelamento

Posicione a 6 Touch no local escolhido para a pesagem. Verifique o nivelamento da balança através do nível bolha que é fornecido com a balança.

Posicione a 6 Touch no local escolhido para a pesagem. Verifique o nivelamento da balança através do nível bolha que é fornecido com a balança.

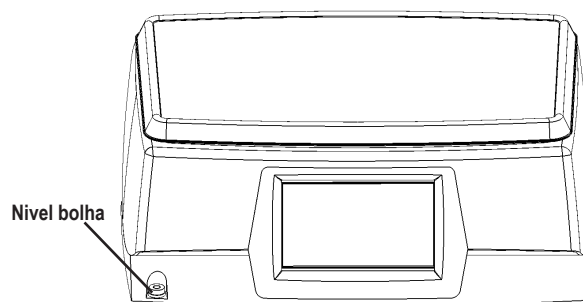

BALANÇA DESNIVELADA	BALANÇA NIVELADA

Quando a balança está nivelada, a bolha de ar fica centralizada dentro da circunferência. Para centralizá-la, regule os pés da balança, caso haja necessidade de efetuar o nivelamento.

5.1.4 Colocando o rolo de etiquetas

Remova a tampa da impressora.

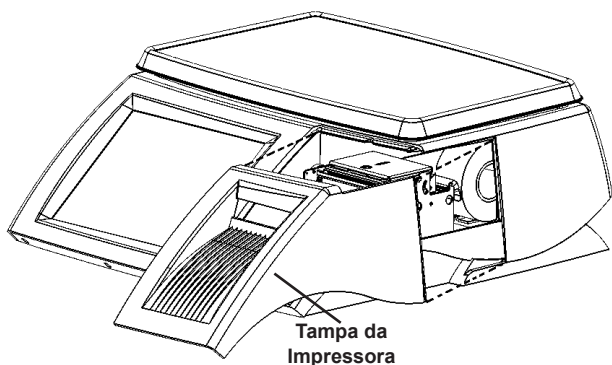

Com a tampa removida, siga as instruções contidas abaixo para a correta instalação do rolo de etiquetas.

NOTA:

Estas instruções estão contidas na parte interna da tampa da impressora. Não é necessário destravar a cabeça de impressão para colocar o rolo de etiquetas.

Passo 1: Abaixar a alavanca de trava do rebobinador e puxe a impressora para frente até que ela saia do interior do gabinete da 6 Touch.

A impressora desliza sobre um guia no chassi da balança, permitindo movimentação para dentro e fora do gabinete da balança.

Durante o uso a impressora deverá estar posicionada dentro da 6 Touch. A mobilidade da impressora é travada pelo encaixe da trava esquerda do liner no orifício existente no chassi da 6 Touch (lado esquerdo da impressora).

Passo 2: Retire a bobina e o rebobinador do liner.

Passo 3: Separe as duas metades do rebobinador puxando-as para fora e retire a bobina vazia.

Passo 4: Ajuste as guias do papel para a largura da bobina utilizada. As guias se movem simetricamente ao eixo do papel.

Passo 5: Introduza a ponta do liner das etiquetas por dentro do sensor de etiquetas, na traseira do mecanismo, e empurre o cerca de 3 cm no interior do mecanismo. O liner irá parar quando alcançar a placa do rolete.



Passo 6: Acesse o menu e tecla para avançar o liner. A ponta do liner aparecerá na parte frontal do mecanismo. Se o liner não aparecer, pode existir etiquetas coladas no interior do mecanismo.

Passo 7: Introduza a ponta do liner das etiquetas em uma das metades do rebobinador.

Passo 8: Junte as duas metades do rebobinador.

Passo 9: Abaixar a alavanca de trava do rebobinador.

Passo 10: Recoloque o rebobinador do liner e empurre a impressora para dentro da balança, travando-a corretamente.

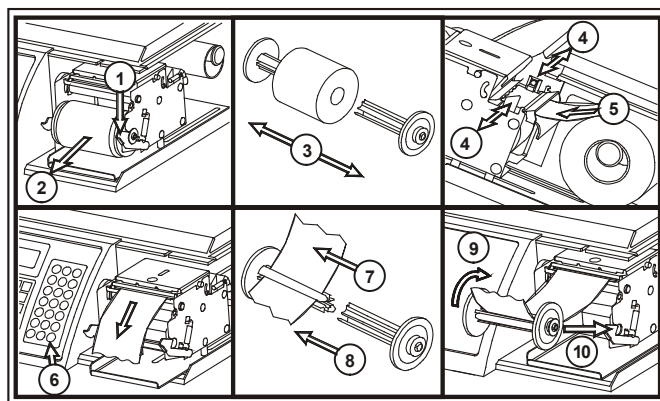

5.1.5 Ligando na rede de comunicação

Quando em rede, as balanças poderão ser gerenciadas num único ponto pelo Módulo Gerenciador de Vendas Toledo do Brasil MGV 6, o que agiliza o cadastramento dos itens e o completo gerenciamento de todas as transações efetuadas nas balanças.

Este gerenciamento poderá ser através de uma rede Rede Ethernet e Wi-Fi padrão 802.11b e 802.11g.

Para conexão da sua 6 Touch na rede de comunicação, solicite a presença de um técnico Toledo do Brasil ou uma das Oficinas Técnicas Autorizadas Toledo do Brasil - OTA, mais próxima de seu estabelecimento.

5.1.6 Ligando a balança na tomada

Somente após ter certeza de que a instalação elétrica da tomada está dentro das condições estabelecidas neste manual, é que a 6 Touch deve ser conectada na tomada.

A 6 Touch é dotada de fonte multivoltagem que corrige automaticamente flutuações na rede elétrica entre 93,5 a 264,0 Vca e 50 a 60 Hz na frequência da rede, sem qualquer ajuste, dispensando o uso de estabilizadores de tensão e chave de comutação de energia.

Ao conectar o plugue do cabo de alimentação na tomada, será exibida uma seqüência de mensagens que dependerá da maneira como a 6 Touch está configurada. Veja página 12.

5.1.7 Recomendações de Uso

A 6 Touch requer cuidados durante a instalação e uso para garantir a segurança do operador e o seu próprio desempenho e durabilidade.

- Use a 6 Touch seguindo sempre as instruções deste manual;
- Não a ligue se o cabo de alimentação ou o plugue estiverem danificados. Mantenha-o longe de superfícies quentes, molhadas ou úmidas. Certifique-se de que não está esmagado ou prensado por produtos ou equipamentos e que os terminais do plugue de alimentação estão encaixados perfeitamente na tomada, sem folgas;
- Para serviços de manutenção e limpeza, desligue-a sempre da tomada de força;
- Utilize sempre etiquetas fabricadas por fornecedores confiáveis e dentro das especificações das páginas 100 a 102. Caso contrário, poderá haver falhas na impressão e sobrecarga na cabeça térmica, reduzindo a sua vida útil e até o não funcionamento da impressora;
- Limpe o gabinete e o prato de pesagem com pano macio e seco. Para remover manchas mais difíceis, utilize pano levemente umedecido em água e sabão neutro. Nunca use benzina, thinner, álcool ou outros solventes químicos em sua limpeza;
- Não rompa o lacre nem abra a balança. Além de pôr em risco o funcionamento e perder a Garantia Toledo do Brasil, poderá sofrer multa e interdição da balança pelo IPEM. Em caso de dúvidas ou problemas, chame a Assistência Técnica Toledo do Brasil ou uma das Oficinas Técnicas Autorizadas Toledo do Brasil - OTA.

5.2 Ligando sua 6 Touch

5.2.1 Ao Ligar a Balança

Se a balança já estiver ligada na tomada, o símbolo  indica o local onde se encontra o botão de liga e desliga.

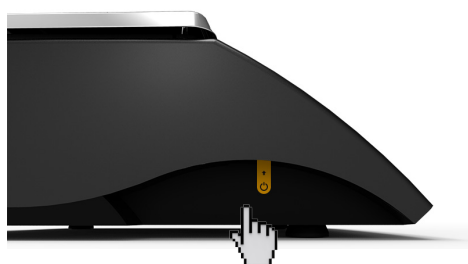

Pressione o botão no local indicado para iniciar a rotina de inicialização da balança 6 Touch.

5.2.2 Rotina de Inicialização

Ao inicializar a rotina de inicialização, o display do operador irá exibir uma imagem do logo "PRIX" carregando, como mostra a imagem abaixo:

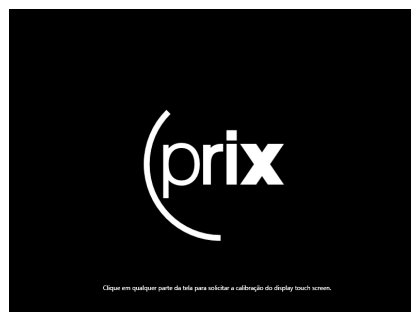

Abaixo da logo, estará exibindo a mensagem "Clique em qualquer parte da tela para realizar a calibração do display touch screen.". Caso necessite realizar a calibração, pressione em qualquer parte da tela e aguarde.

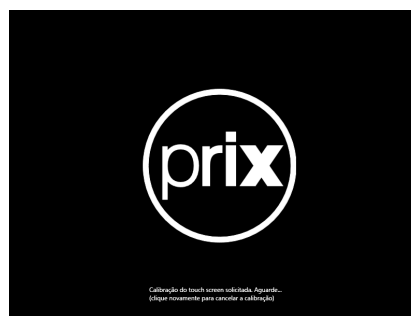

A mensagem "Aguarde o início da calibração do display touch screen..." e logo abaixo desta mensagem "(Clique para cancelar a calibração)"

O indicador de peso mostrará U,UUU e a mensagem de "iniciando o impressor..." será exibida na barra inferior.

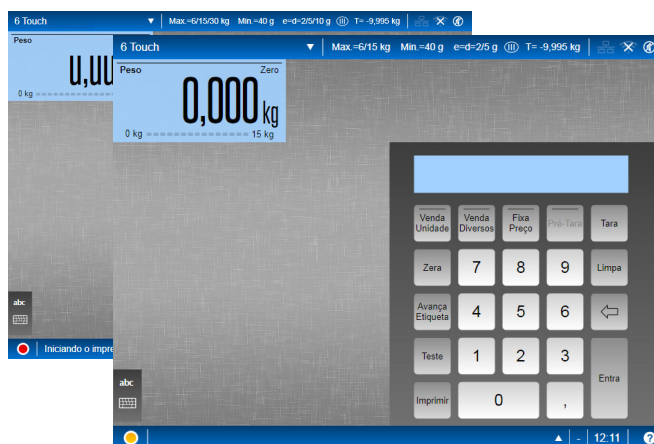

Após a rotina ser concluída e o peso estabilizar em zero, a balança estará pronta para uso.

5.2.3 Supervisão de Rede

A 6 Touch é dotada de exclusiva função de supervisão de rede, que compara automaticamente o seu cadastro de itens com o do Módulo Gerenciador de Vendas - MGV 6. Isto assegura que o cadastro de itens da balança esteja sempre atualizado e impede a venda de itens com preços ou qualquer outra informação desatualizada sobre os itens. Caso a balança esteja desligada da tomada ou desconectada da rede de comunicação, automaticamente ao ser ligada na tomada ou conectada na rede, o seu cadastro de itens será atualizado sem a necessidade da intervenção do operador.

Se por algum motivo, ao ligar a balança na tomada ou conectá-la na rede de comunicação, existir falha na comunicação com o MGV 6, automaticamente a balança alertará o operador sobre este fato e não permitirá que operações sejam feitas sem que antes o seu cadastro de itens seja conferido e validado.

Lembre-se de que este recurso garante a integridade do cadastro de itens, impedindo que as vendas sejam efetuadas com preços desatualizados, e somente o responsável pelo setor ou o gerente deverá ter acesso à senha da balança e à sua liberação para o uso. Caberá exclusivamente ao responsável liberar a balança sem verificação do cadastro de itens. Se a balança não estiver em rede, este recurso poderá ser usado para impedir que pessoas não autorizadas acessem a operação.

A disponibilidade de operação da balança dependerá de como o parâmetro de programação, que seleciona o modo de liberação da balança para a operação, está ajustado.

O parâmetro de programação possui 3 opções de liberação da balança para a operação. São elas:

- **Liberação Geral**

A balança será liberada automaticamente para a operação, mesmo que não tenha conseguido estabelecer comunicação com o MGV 6 para verificação da integridade do seu cadastro de itens.

A balança será zerada e pronta para a operação.

- **Liberação Com Senha**

Balanças em Rede Ethernet ou Wi-Fi

Comunicação estabelecida com o MGV 6

Na operação em rede com o MGV 6, a balança comparará automaticamente o seu cadastro de itens com o do MGV 6. Isto assegura que o cadastro de itens da balança esteja sempre atualizado e impede a venda de itens com preços ou quaisquer outras informações sobre os itens incorreta.

Para isso, o MGV 6 deverá estar trabalhando com a opção “Carga Automática” ativada.

Sempre que o cadastro de itens da balança estiver desatualizado, uma atualização automática será feita, sem a necessidade da intervenção do operador.

Após completar a atualização do cadastro de itens, a balança será zerada e estará pronta para operar.

- **Bloqueio Geral**

Balanças em Rede Ethernet ou Wi-Fi

Microcomputador desligado/ carga automática desativada/ Gerenciador Web desligado/ cabo de rede danificado ou desconectado.

A balança ficará bloqueada para a operação, forçando o responsável pelo setor a tomar conhecimento da situação, solucioná-la e liberar ou não a balança para o uso. Será exibida a seguinte mensagem:

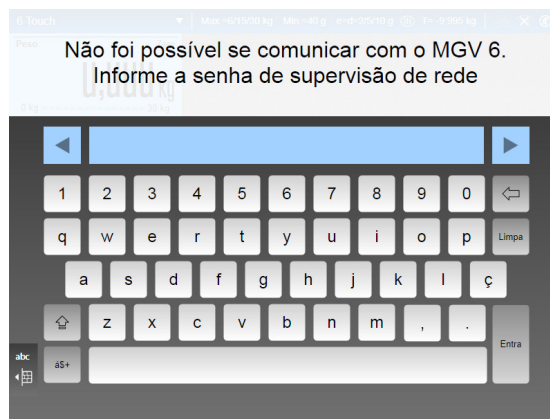

Para sair desta condição o responsável pelo setor deverá inserir a senha de supervisão de rede.

Após digitar a senha de supervisão de rede a balança será automaticamente zerada e estará pronta para a operação.

Lembre-se de que o recurso de Supervisão de Rede garante a integridade do cadastro de itens, impedindo que vendas sejam efetuadas com preços desatualizados e somente uma pessoa responsável pelo setor deverá ter acesso à senha da balança e a sua liberação para o uso.

A Supervisão de Rede sempre estará ativa, atualizando automaticamente o cadastro de itens da balança. Somente em caso de algum problema na rede de comunicação, a operação da balança será bloqueada. Tenha certeza de ter corrigido o problema antes de liberar a balança para a operação.

6. IDENTIFICAÇÃO DOS CONTROLES

6.1 Mostrador digital e Indicadores de Funções (Operador)

O mostrador do operador possui display de Cristal Liquidido (LCD) com tecnologia TouchScreen (sensível ao toque) com tamanho 10,4 polegadas, resolução de 800 x 600, possui backlight e tem 32 bits de cores com excelente padrão gráfico de visualização.

Indicações

Peso Atual
Prato Vazio e peso em quilograma.

Imagem Banner
Cadastro de banner com tamanho de 550 x 120 px em formato JPG, através do MGV 6.

Rede (Ethernet)
Status da rede de comunicação Ethernet.

Rede (Wi-Fi)
Status da rede de comunicação Wi-Fi.

Volume
Indicador progressivo de nível do volume.

Controle de Operações e Teclado Numérico
Acesso ao controle de operações e ao teclado numérico.

Teclado de Acesso Rápido
Possível associação de imagens no tamanho de 128 x 128 px com o formato JPG através do MGV 6.

Página Seguinte
Acesso a próxima página do teclado de acesso rápido.

Guia Rápido
Acesso ao guia rápido do display touch, indicando as principais funções.

Status MGV 6
Indicador de status da comunicação com o software MGV 6.

- MGV6 sem comunicação.
- MGV 6 comunicando.
- Conexão estabelecida com MGV 6.

Teclado Alfanumérico e Busca de Produtos
Acesso ao teclado alfanumérico e a busca de produtos por descrição.

Departamento
Indicador de seleção de departamentos.

Maçã fuji	Maçã golden	Maçã red	Maçã Red deliciosas
Maçã verde	Melão amarelo inteiro	Melão amarelo pedaço	Pera d'anjou
Pera d'anjou bandeja	Pera packans	Pera packans bandeja	Pera portuguesa
Pera willians	Abacaxi hawai	Abacaxi pérola bandeja	Abacaxi pérola
Banana baby	Banana maçã	Banana nanica	Banana prata

Campo de Peso kg

5 dígitos. Peso em quilograma. Indica peso bruto ou líquido. Se houver tara memorizada, o display indicará o peso líquido. Se não houver tara memorizada, o display indicará peso bruto. -UUUU no display indica peso inferior a 1 incremento abaixo do zero. Apagamento do display indica peso superior a 5 divisões da capacidade de pesagem.

Barra de progressão

Barra de progressão de peso.

Campo de Preço/kg R\$

6 dígitos. Preço em R\$ (REAIS). Indica o preço por quilo introduzido via teclado numérico.

Tara ou Tara predeterminada

5 dígitos. Tara ou tara predeterminada em quilograma. Se houver tara ou tara predeterminada memorizada, o display indicará o valor. Se não houver tara predeterminada, o display indicará zero.

The screenshot shows the main interface of the 6 Touch scale. At the top, there's a status bar with '6 Touch' and various settings: 'Max.=6/15 kg', 'Min.=40 g', 'e=d=2/5 g', 'T=-9,995 kg'. Below this, there are three main display areas: 'Peso' (Weight) showing '1,364 kg', 'Tara' (Tare) showing '0,000 kg', and 'Preço Total' (Total Price) showing 'RS 0,00'. A progress bar is visible below the weight display. The main area is a grid of fruit items with images and names: Maçã fuji, Maçã golden, Maçã red, Maçã Red deliciou, Maçã verde, Melão amarelo inteiro, Melão amarelo pedaço, Pera d'anjou, Pera d'anjou bandeja, Pera packans, Pera packans bandeja, Pera portug., Pera willians, Abacaxi hawai, Abacaxi pérola bandeja, Abacaxi pérola, Banana baby, Banana maçã, Banana nanica, and Banana prata. At the bottom, there's a status bar with 'Frutas 1/3' and '15:30'.

Preço Total

6 dígitos significativos. Indica total em R\$ (REAIS). Total de R\$ 9.999,00 com centavos ou R\$ 999.999 sem centavos.

Hora

Indicador de hora atual.

Item selecionado

The screenshot shows the 'Item selecionado' (Selected Item) screen. At the top, there's a status bar with '6 Touch' and settings: 'Max.=6/15 kg', 'Min.=40 g', 'e=d=2/5 g', 'T=-9,995 kg'. Below this, there are three main display areas: 'Peso Líquido' (Liquid Weight) showing '0,500 kg', 'Tara' (Tare) showing '0,180 kg', and 'Preço Total' (Total Price) showing 'RS 0,64'. A progress bar is visible below the weight display. The main area is divided into sections: 'Código do item' (Item Code) showing '000039', 'Descrição do item' (Item Description) showing 'LIMÃO TAITI', 'Informações do item' (Item Information) showing 'TOLEDO DO BRASIL INDUSTRIA DE BALANCAS LTDA', 'Lote' (Lot) showing '000000000000', 'Data de embalagem' (Packaging Date) showing '02/07/2013', and 'Data de validade' (Expiration Date) showing '04/07/2013'. On the right, there's a numeric keypad with buttons for 'Venda Unidade', 'Venda Diversos', 'Fixa Preço', 'Pré-Tara', 'Tara', 'Zera', '7', '8', '9', 'Limpa', 'Avança Etiqueta', '4', '5', '6', 'Teste', '1', '2', '3', 'Imprimir', '0', and 'Entrar'. At the bottom, there's a status bar with 'Frutas 2/3' and '16:03'.

6.2 Mostrador digital e Indicadores de Funções (Consumidor)

O mostrador do consumidor possui display LCD gráfico colorido de 7 polegadas, para exibir dados de pesagem e , propagandas, promoções, videos e etc. As imagens e as mensagens são exibidas de forma alternada, o tempo de exibição é de 5 segundos.

Com imagem publicitária (sem operar)

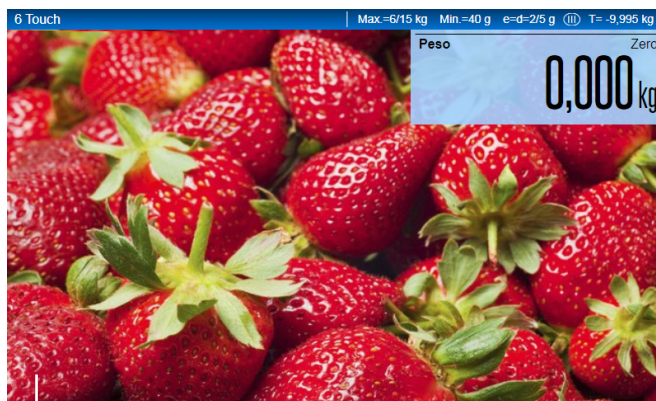

Possibilidade de cadastrar imagens publicitárias de 800(L) x 480(A) pixels no formato "JPG" com exibição de 5 segundos, através do software MGV6.

Com mensagem publicitária (sem operar)



Possibilidade de cadastrar 10 mensagens publicitárias de 150 caracteres cada, podendo escolher até 12 tipos de cores através da balança e através do software MGV6, poderá escolher o tipo de fonte, cor de fonte e cor de fundo.

Videos (sem operar)

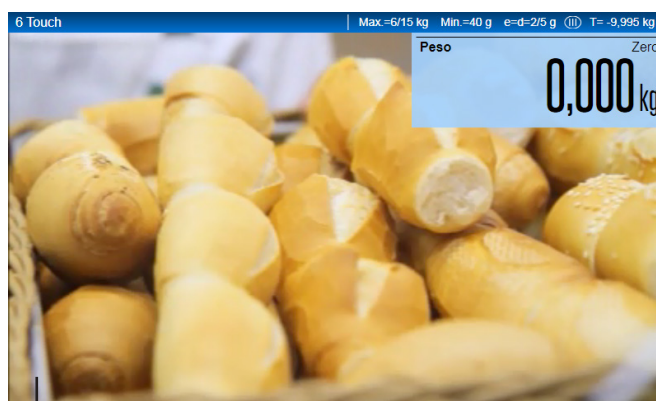

Possibilidade de cadastrar videos publicitários, promocionais, informativos e etc, no formato "WMV" de 640(L) x 360(A) pixels com duração de no máximo 5 minutos e taxa de bits de 1500 kbps, CBR e 2 pass.

Balança em operação

The screenshot shows a scale interface with the following elements:

- Header:** 6 Touch | Max=6/16 kg | Min=40 g | e=d=2/5 g | T=-9,995 kg
- Product Name:** Salmão
- Conservação:** Mantenha refrigerado de -4° a 0°C
NÃO CONTEM GLÚTEN
- Lote:** 123456789012
- Embalagem:** 16/05/2013
- Validade:** 18/05/2013
- Glaciamento:** 0,030%
- Item Image:** Imagem de item (**)
- Scale Readings:**
 - Peso: 0,450 kg (Zero)
 - Tara: 0,000 kg
 - Preço por kg: R\$ 3,00
 - Preço Total: R\$ 1,35

Annotations on the left side of the screenshot:

- Primeira linha de descritivo. (*)
- Dados de Conservação/Informação extra/fornecedor/Campos extra. (*)
- Número do lote do produto. (*)
- Informação da data de embalagem do produto. (*)
- Informação da data de validade do produto. (*)
- Informação de glaciamento. (*)

Annotations on the right side of the screenshot:

- Campo de informação de Preço Total (R\$).
- Campo de informação de Preço por kg (R\$).
- Campo de informação de Tara (kg).
- Campo de informação de Peso (kg).

(*) - Campos variáveis conforme cadastro.

(**) - Imagem cadastrada somente via MG 6.

6.3 Teclado Numérico e de Funções

Para acessar o teclado numérico e de funções, toque no ícone conforme indicado na imagem abaixo.



O teclado será expandido com uma animação da direita para a esquerda.



Constituído de 23 teclas, sendo 14 teclas de função e 10 teclas numéricas para digitação de preço/kg, código, quantidade, preço/unidade e outros, pode ser expandido ou minimizado.

123 Expande ou minimiza o teclado numérico e de funções.

Imprimir Comanda a impressão de etiquetas.

Teste Executa o teste de impressão.

Avança Etiqueta Provoca o avanço de duas etiquetas.

Zera Zera a indicação do peso, na faixa de -2 g (menor divisão da balança) a 600 g (2% da capacidade máxima), desde que não haja movimento no prato de pesagem e sem tara memorizada.

Venda Unidade Ativa ou desativa o modo "Venda por Unidade".

Venda Diversos Ativa ou desativa modo "Venda de Diversos", ou seja, permite associar preço a itens não cadastrados na balança.

Fixa Preço Ativa ou desativa o modo "Fixa Preço", com a finalidade de reter os valores de tara e preço/kg para pesagem de um lote de produtos.

Pré-Tara Ativa ou desativa modo "Tara Predeterminada".

Tara Memoriza valores de tara.

Limpa Limpa dados digitados erroneamente durante a operação e/ou programação da balança.

← Apaga o último carácter inserido.

Entrar Aceita e confirma os dados inseridos ou opções desejadas.



AVISO

A cada 15.000 contatos no touchscreen, o teclado numérico e de funções mudará suavemente de posição, podendo também ser reposicionado do lado esquerdo do display. Esta funcionalidade visa não desgastar precocemente o touchscreen, proporcionando assim maior durabilidade da balança.

6.4 Teclado de Edição de Dados

Para acessar o teclado de edição de dados, toque no ícone conforme indicado na imagem abaixo.



O teclado será expandido com uma animação da esquerda para a direita.



Constituído de 125 teclas e pode ser expandido ou minimizado.



Expande ou minimiza o teclado numérico e de funções.



Pressionada uma vez cessará os caracteres maiúsculos. Pressionada duas vezes fixa a edição contínua em caracteres maiúsculos. Esta função possui funcionamento idêntico ao Shift do PC.



Aceita e confirma os dados inseridos ou opções desejadas.



Altera os caracteres no teclado para inserção de símbolos e letras acentuadas.



Limpa o valor digitado no teclado.



Apaga o último carácter inserido.



Aceita e confirma os dados inseridos ou opções desejadas.



Desloca o cursor um carácter à esquerda.



Desloca o cursor um carácter à direita.

Teclas Alfanuméricas e Especiais são utilizadas em várias situações, tanto para valores de preço/kg, código de produto, venda por unidade, cadastramento de item, informações extras, texto genérico quando no modo programação.

7. PROGRAMAÇÃO

7.1 Acessando o Modo Programa

Para acessar o modo programa da 6 Touch, é necessário esvaziar o prato de pesagem e expandir o painel superior.

Para expandir o painel superior pressione a barra no local indicado.

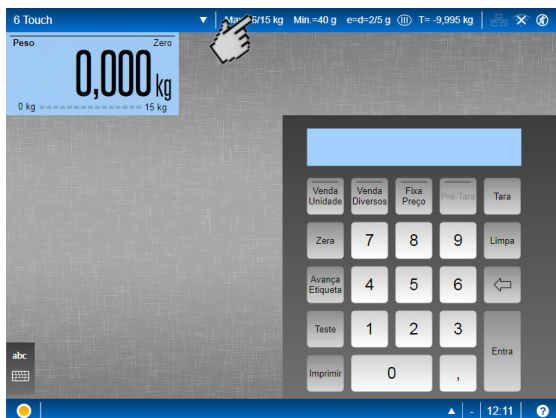

A barra superior irá deslizar para baixo, exibindo a opção de "Painel de Controle", selecione opção pressionando conforme indicado abaixo:

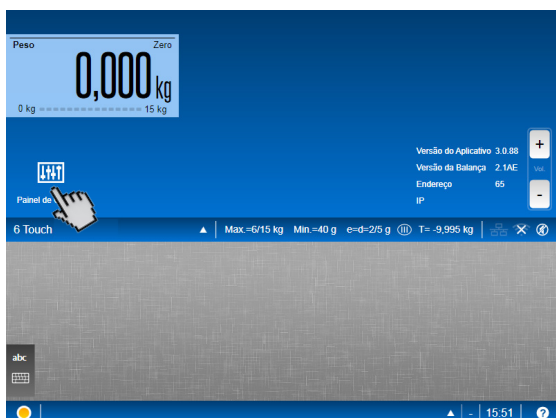

Será solicitado a senha de acesso.

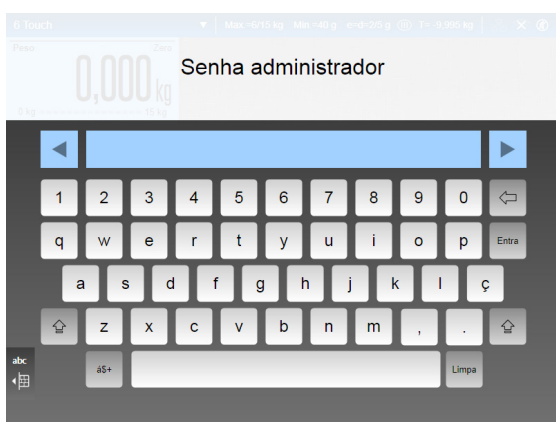

Digite a senha de acesso a programação e pressione "Entra".

(senha de Fábrica é 1234)

Será exibida a tela de principal de programação.

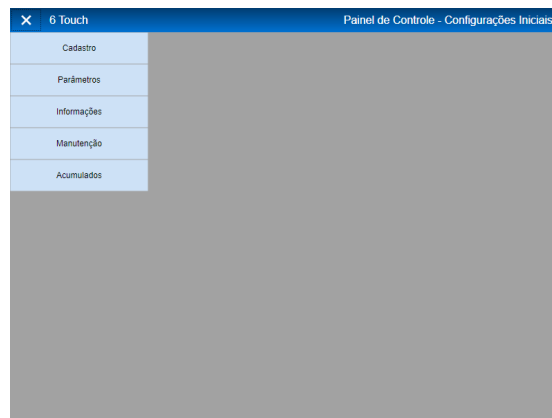

Se a senha estiver incorreta, será exibida a mensagem de "Senha inválida" e, após pressionar "ok", a balança voltará a tela de operação normal.

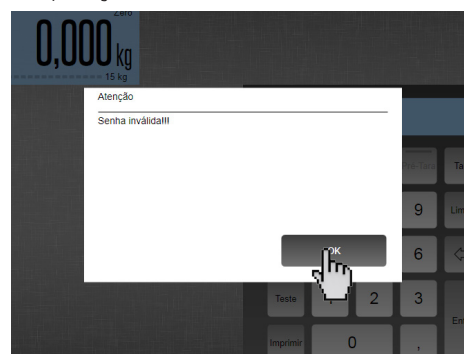

7.2 Saindo do Modo Programa

Para sair do modo programa da 6 Touch, siga como indicado abaixo:

Na barra superior pressione o "X", como indicado:

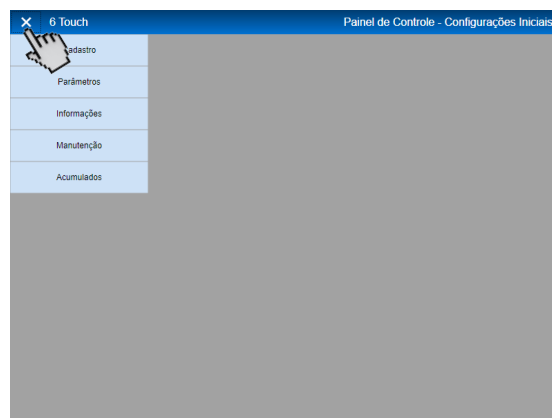

Após fechar a programação, a balança voltará a tela de operação normal.

7.3 Parâmetros disponíveis

Para visualizar os parâmetros disponíveis como mostra a imagem abaixo, acesse o modo programação como mostra a pag.20.



7.3.1 Cadastro

Em cadastro é possível realizar o cadastro de item, teclado e texto genérico.

- **Item**

Pressione a opção "Cadastro" conforme indicado.

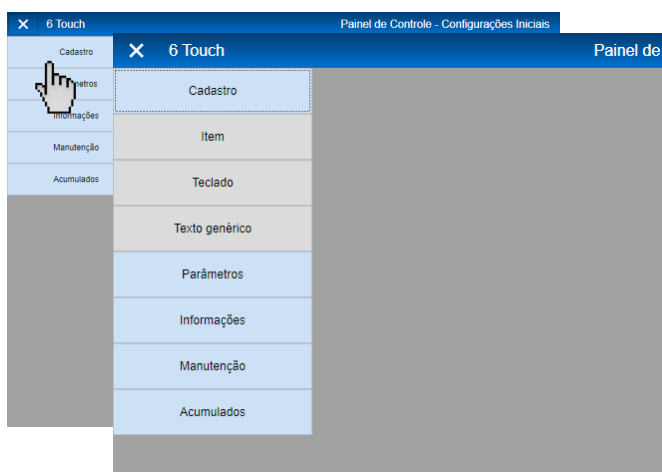

Após pressionado "Cadastro", será exibido as opções para cadastro de itens, teclado e texto genérico. Pressione "Item" como mostra abaixo.

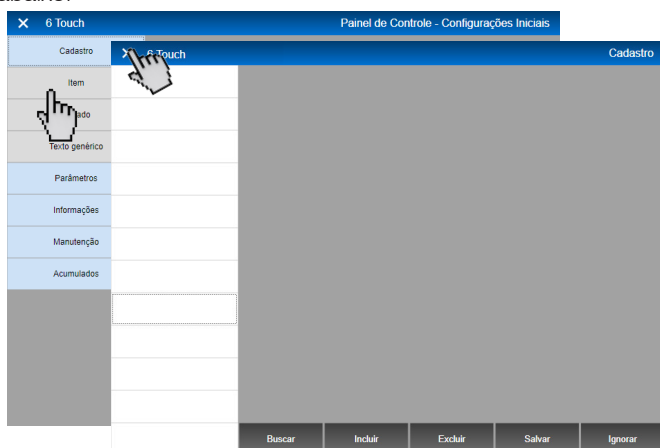

Nesta tela, é possível incluir, excluir e editar os itens à balança. Para sair desta tela selecione o "X" no canto superior, como mostra a imagem acima.

- **Teclados**

Pressione a opção "Teclados" conforme indicado.

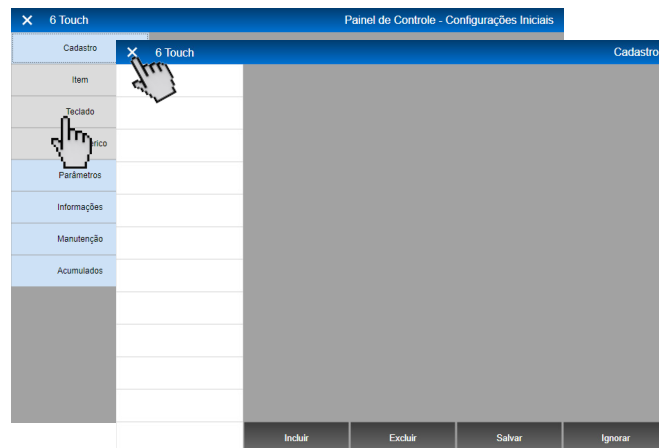

Nesta tela, é possível incluir, excluir e editar os teclados à balança. Para sair desta tela selecione o "X" no canto superior, como mostra a imagem a cima.

- **Texto genérico**

Pressione a opção "Texto Genérico" conforme indicado.

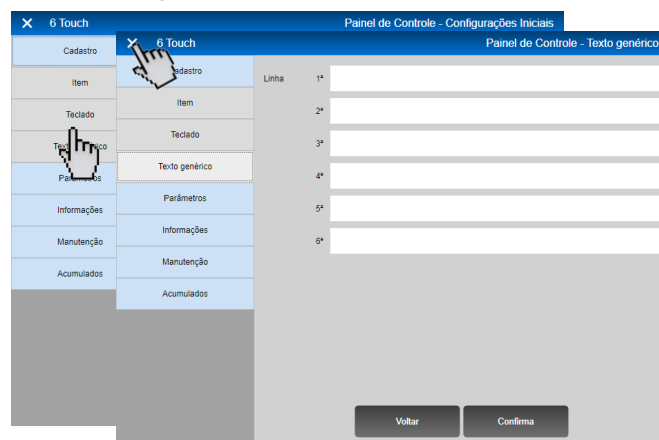

Nesta tela, é possível incluir, excluir e editar os Textos Genéricos. Para sair desta tela selecione o "X" no canto superior, como mostra a imagem acima.

7.3.2 Acessar Acumulados

Este parâmetro permite consultar e/ou limpar o conteúdo dos acumuladores de item e/ou geral do dia, mês ou total.

Para este tipo de consulta, o parâmetro "acumuladores" (em parâmetros gerais) tem que estar ativo.

Para visualizar os parâmetros disponíveis como mostra a imagem abaixo, acesse o modo programação como mostra a página 20.

Pressione a opção "Acumulados" conforme indicado, para abrir as opções de consulta de acumulados.

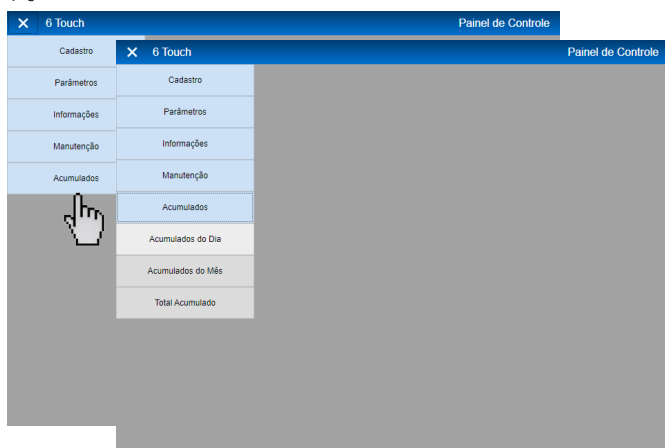

Após pressionar a opção "Acumulados", aparecerá as opções de "Acumulados do Dia", "Acumulados do Mês" e "Total Acumulados".

• Consultando os acumulados do dia

Para acessar os acumulados do dia, pressione a opção "Acumulados do Dia" e a tela abaixo será exibida.

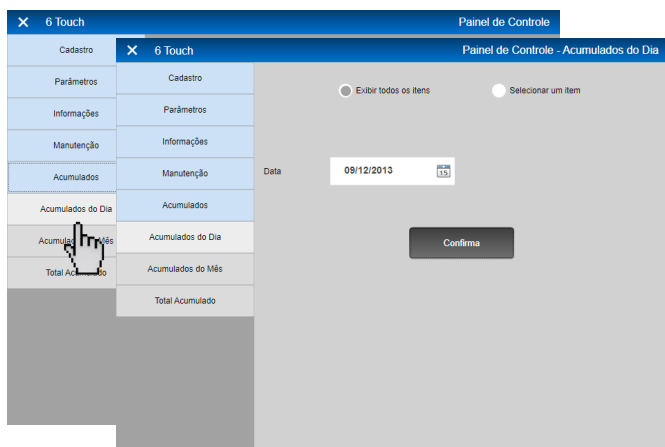

• Consultando acumulados de todos os dias dos itens

Para consultar todos os itens acumulados do dia, proceda conforme indicado abaixo:

Pressione (1) "Exibir todos os itens", em seguida pressione (2) para abrir o calendário, pressione (3) para transitar entre os meses e em seguida selecione o dia desejado (4). Após selecionar o dia, o calendário fechará.

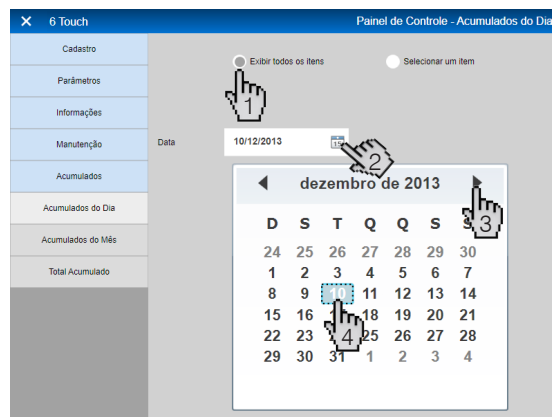

Para apresentar a tela contendo as informações de acumulados de todos os itens, pressione "Confirma" como indicado na sequência de telas abaixo:



Descrição	Total	R\$	Transações	Tipo de venda	Peso (kg)	Quantidade
000004 MAÇÃ FUJ IMPORTADA	2,39		1	P	0,5	
000004 MAÇÃ RED DELICIOUS	3,3		1	P	0,5	
000008 PERA D'ANJOU	6		2	P	1	
000011 PERA PACKANS BANDEIA	3,5		1	P	0,5	
000015 ABACAXI PÉROLA BANDEIA	4		1	P	0,5	
000019 BANANA NANICA	1		1	P	0,5	
000055 PIMENTÃO AMARELO PISCADO	2		1	P	0,5	
000058 PIMENTÃO VERMELHO	1,64		1	P	0,5	

Transações: 17 Peso acumulado (kg): 8,500
Vendas R\$: 93,48 Quantidade: 0

Serão exibidos os valores das vendas, peso ou quantidade e o número das transações. Para sair pressione o "X" no canto superior.

- **Limpendo acumulados de todos os itens do dia**

Para efetuar a limpeza dos acumulados de todos os itens do dia, acesse os acumulados do dia como mostra o tópico anterior.

Na tela de consulta dos acumulados clique em "Limpar", como mostra a baixo.

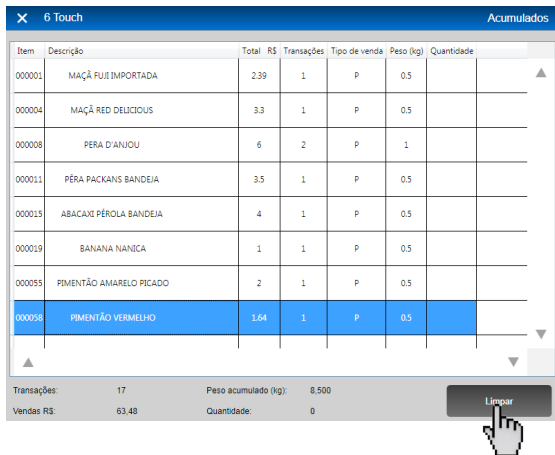

Será exibida a mensagem "Confirma a exclusão das informações?", para confirmar pressione "Sim", caso queira cancelar a operação pressione "Não".

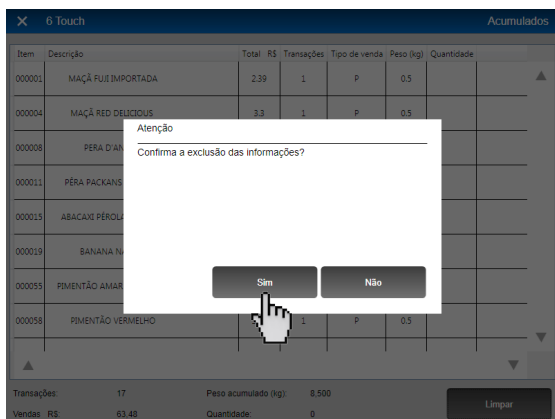

Após confirmar a exclusão das informações, o acumulador ficará sem informações, como mostra a tela abaixo.

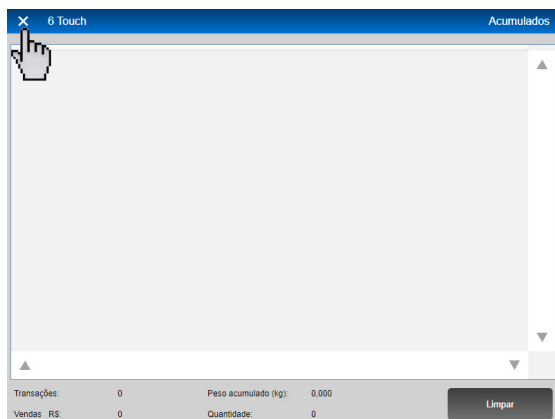

Para sair pressione o "X" no canto superior.

- **Consultando acumulados do dia de um item**

Para consultar todos os itens acumulados do dia, proceda conforme indicado abaixo:

Pressione (1) "Selecionar um item", em seguida pressione (2) para abrir o teclado alfanumérico.



Com o teclado alfanumérico aberto, pressione o código do item (1) que deseja consultar o acumulado e em seguida pressione Entra (2). Como exemplo, foi usado o código 11.



Pressione (1) para abrir o calendario, pressione (2) para transitar entre os meses, em seguida seleccione o dia desejado (3). Após seleccionar o dia, o calendario fechará.

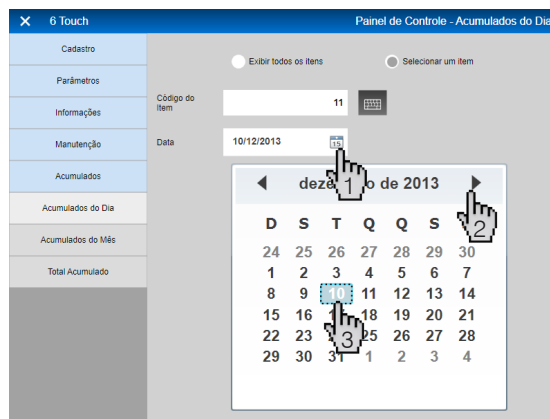

Para apresentar a tela acumulados do dia de um item pressione "Confirma", como indicado na sequencia de telas abaixo:



Será exibida a mensagem "Confirma a exclusão das informações?", para confirmar pressione "Sim", caso queira cancelar a operação pressione "Não".

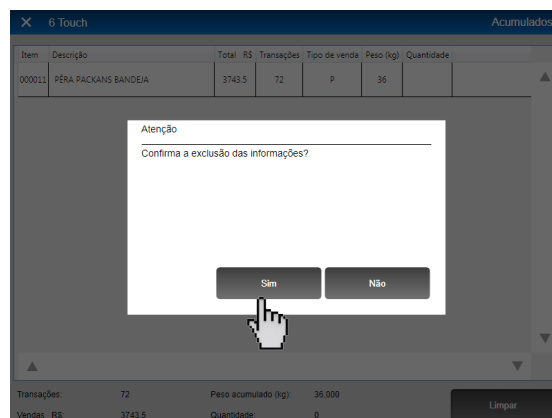

Após confirmar a exclusão das informações, o acumulador ficará sem informações, como mostra a tela abaixo.

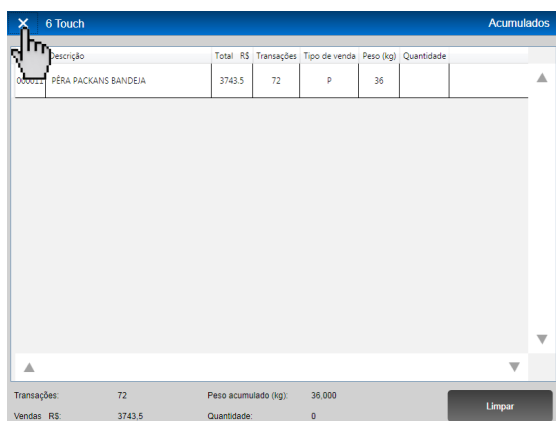

Será exibido os valores das vendas, peso ou quantidade e o número das transações. Para sair pressione o "X" no canto superior.

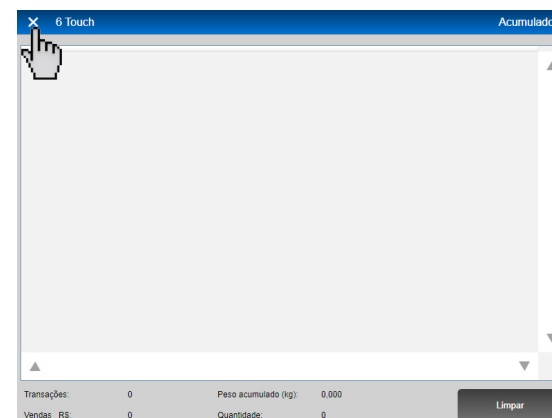

Para sair pressione o "X" no canto superior.

- **Limpendo acumulados do dia de um item**

Para efetuar a limpeza dos acumulados do dia de um item, acesse os acumulados do dia como mostra o tópico anterior.

Na tela de consulta dos acumulados clique em "Limpar", como mostra abaixo.

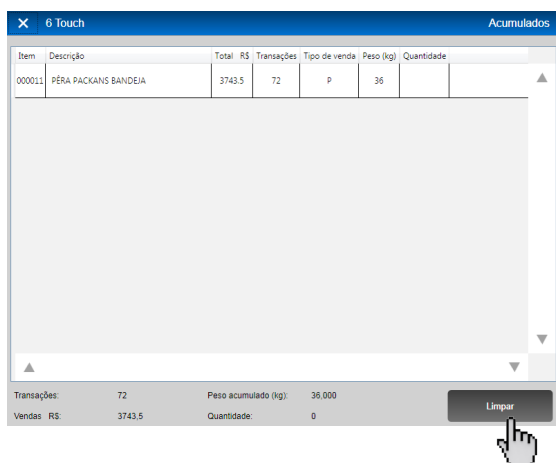

- **Consultando os acumulados do mês**

Para acessar os acumulados do mês, pressione a opção "Acumulados do Mês" e a tela abaixo será exibida.

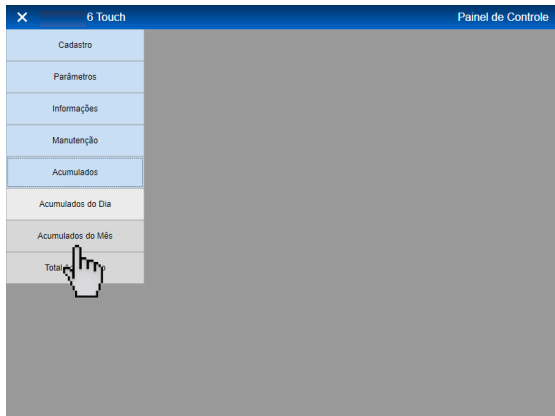

- **Consultando os acumulados de todos os itens do mês**

Para consultar os acumulados de todos os itens do mês, proceda conforme indicado abaixo:

Pressione (1) "Exibir todos os itens", no campo "Mês" pressione aonde esta indicado (2) abrirá a barra de rolagem onde é possível selecionar o mês que deseja consultar os acumulados.

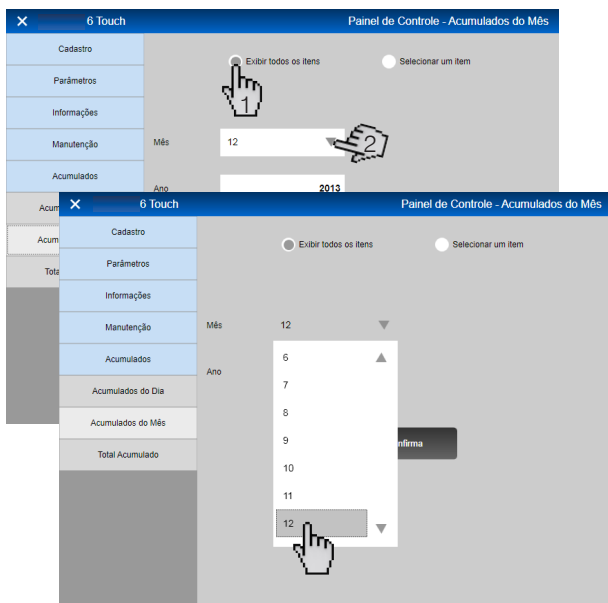

Pressione a seta ▲ para rolar a barra de rolagem para cima e a seta ▼ para rolar a barra de rolagem para baixo. Em seguida selecione a o mês que deseja consultar os acumulados. Após selecionar o mês, a barra de rolagem ficará culta novamente.

No campo "Ano" pressione como indicado (1). Em seguida abrirá uma nova janela exibindo um teclado alfanumérico, preencha com o ano desejado (2) para efetuar a consulta dos acumulados e pressione "Entra" (3). Por exemplo foi utilizado: 2013.

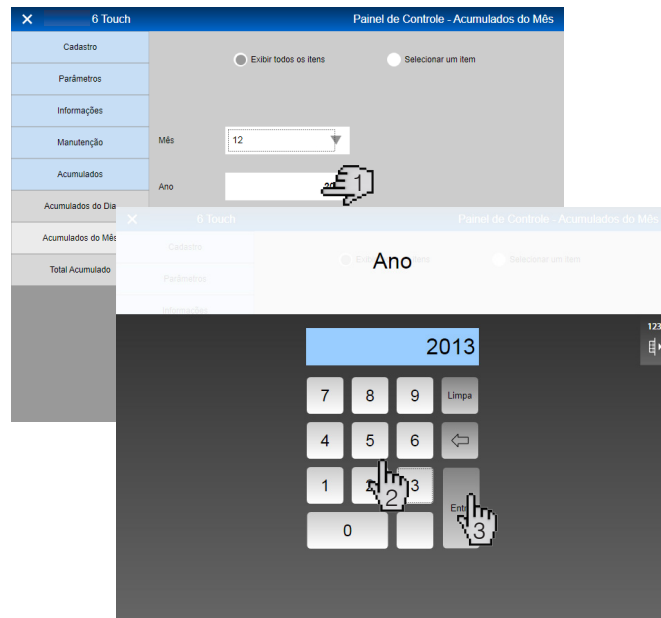

Após preencher o campo de ano, a janela do teclado numérico ficará oculta novamente. Para apresentar a tela acumulados do mês de todos os itens pressione "Confirma", como indicado na sequência de telas abaixo:

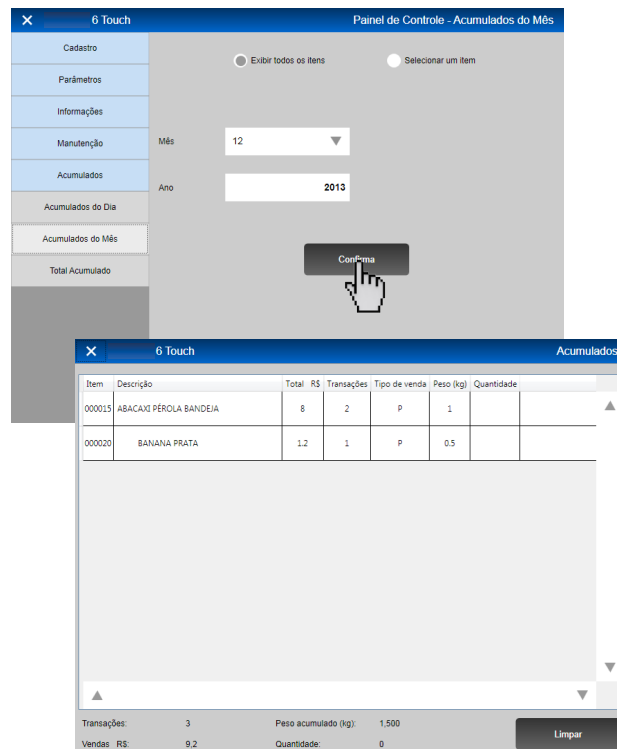

Serão exibidos os valores das vendas, peso ou quantidade e o número das transações. Para sair pressione o "X" no canto superior.

- **Limpendo os acumulados do mês de todos os itens**

Para efetuar a limpeza dos acumulados do mês de todos os itens, acesse os acumulados do mês como mostra o tópico anterior.

Na tela de consulta dos acumulados clique em "Limpar", como mostra abaixo.

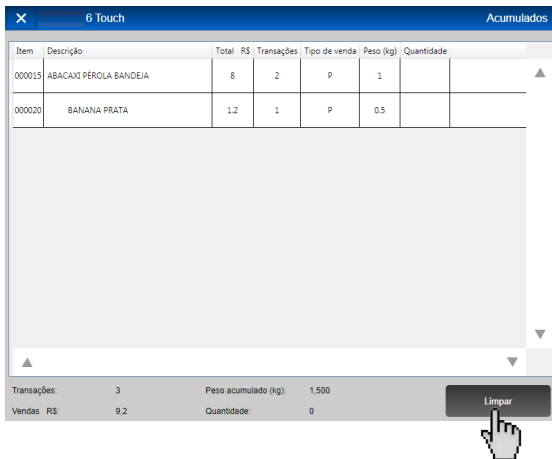

Será exibida a mensagem "Confirma a exclusão das informações?", para confirmar pressione "Sim", caso queira cancelar a operação pressione "Não".

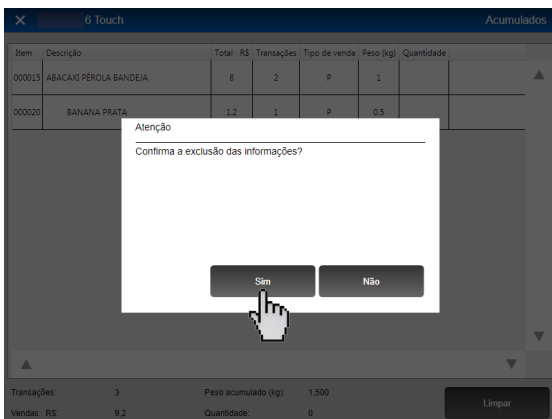

Após confirmar a exclusão das informações, o acumulador ficará sem informações, como mostra a tela abaixo.

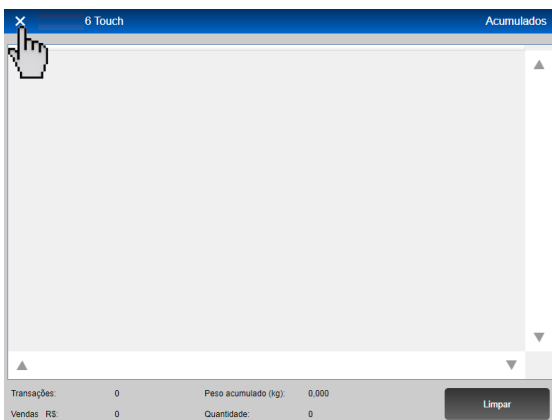

Para sair pressione o "X" no canto superior.

- **Consultando os acumulados de um item do mês**

Para consultar os acumulados de um item do mês, proceda conforme indicado abaixo:

Pressione (1) "Selecionar um item" e em seguida no campo "Código do item" pressione como indicado (2), abrirá uma nova janela exibindo um teclado alfanumérico, preencha com o código do item que deseja realizar a consulta (3) e tecle "Entra"(4). Por exemplo foi utilizado código de item 11.

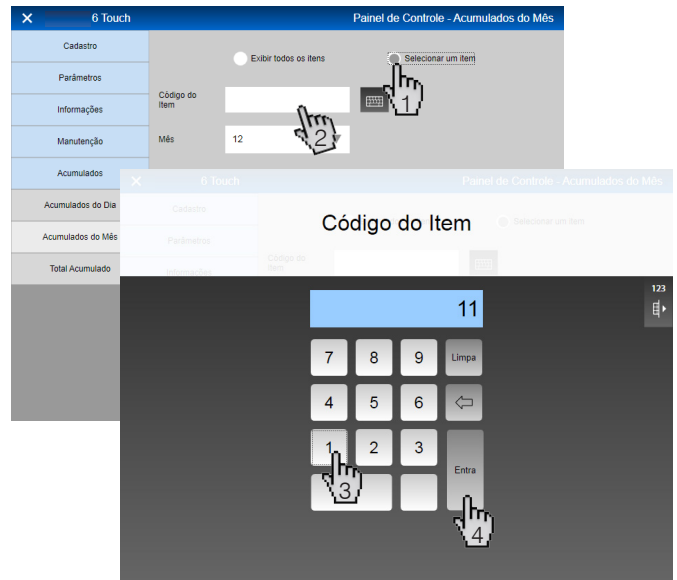

Após preencher o campo de código do item, a janela do teclado numérico ficará oculta novamente. Em seguida no campo "Mês" pressione como indicado (1), abrirá uma barra de rolagem onde é possível selecionar o mês que deseja consultar os acumulados.

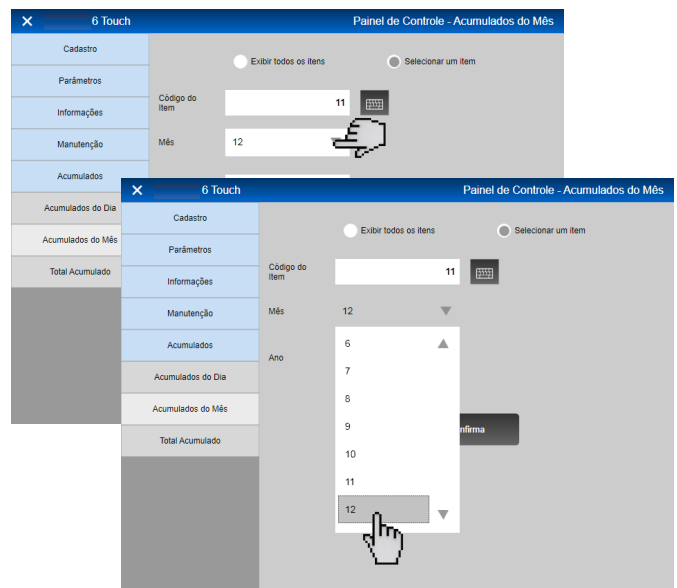

Pressione a seta ▲ para rolar a barra de rolagem para cima e a seta ▼ para rolar a barra de rolagem para baixo. Em seguida selecione a o mês que deseja consultar os acumulados. Após selecionar o mês, a barra de rolagem ficará oculta novamente.

No campo "Ano" pressione como indicado (1). Em seguida abrirá uma nova janela exibindo um teclado alfanumérico, preencha com o ano desejado (2) para efetuar a consulta dos acumulados e pressione "Entra" (3). Por exemplo foi utilizado o ano de 2013.

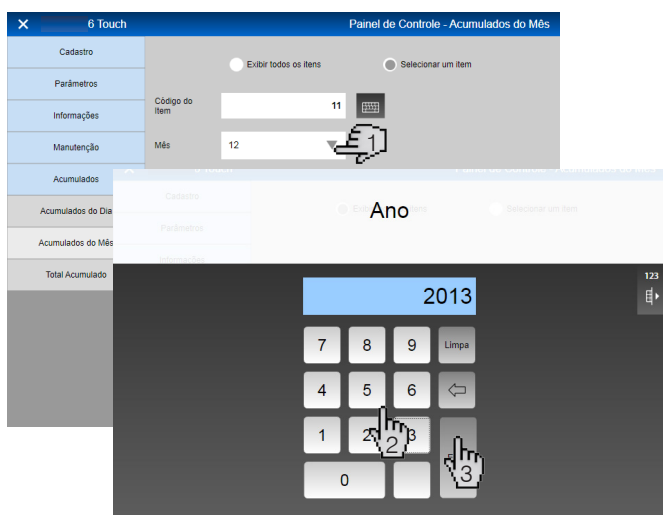

Após preencher o campo de ano, a janela do teclado alfa-numérico ficará oculta novamente. Para apresentar a tela acumulados do mês de um item pressione "Confirma", como indicado na seqüência de telas abaixo:

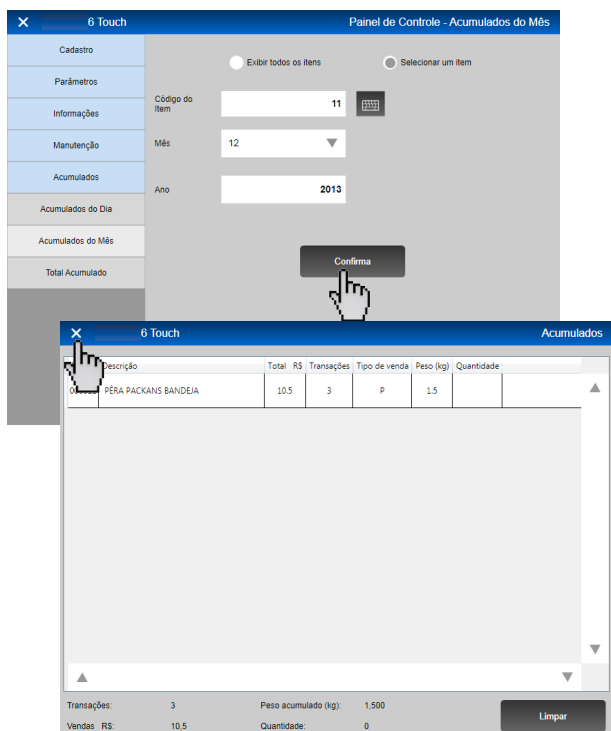

Serão exibidos os valores das vendas, peso ou quantidade e o número das transações. Para sair pressione o "X" no canto superior.

• Limpando os acumulados do mês de um item

Para efetuar a limpeza dos acumulados do mês de um item, acesse os acumulados do mês como mostra o tópico anterior.

Na tela de consulta dos acumulados clique em "Limpar", como mostra abaixo.

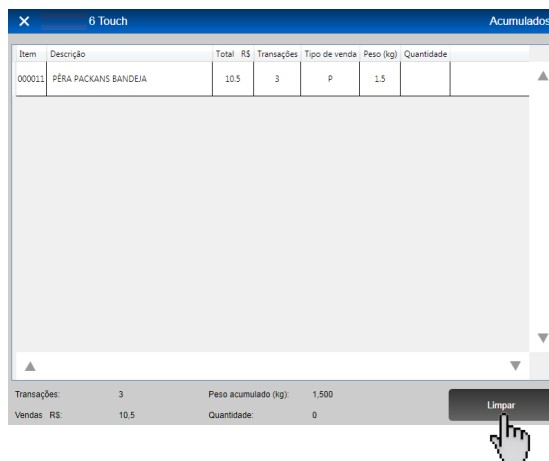

Será exibida a mensagem "Confirma a exclusão das informações?", para confirmar pressione "Sim", caso queira cancelar a operação pressione "Não".

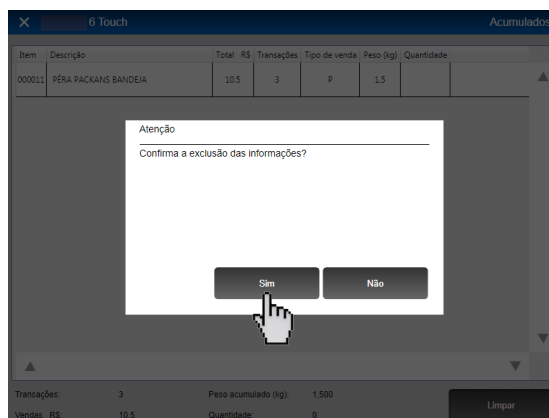

Após confirmar a exclusão das informações, o acumulador ficará sem informações, como mostra a tela abaixo.

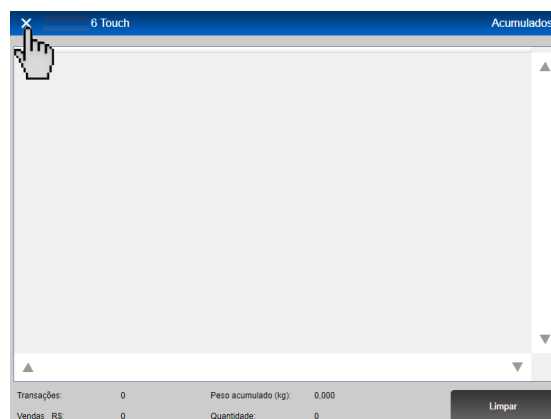

Para sair pressione o "X" no canto superior.

- **Consultando o total acumulado**

Para acessar o total acumulado, pressione a opção "Total Acumulado" e a tela abaixo será exibida.

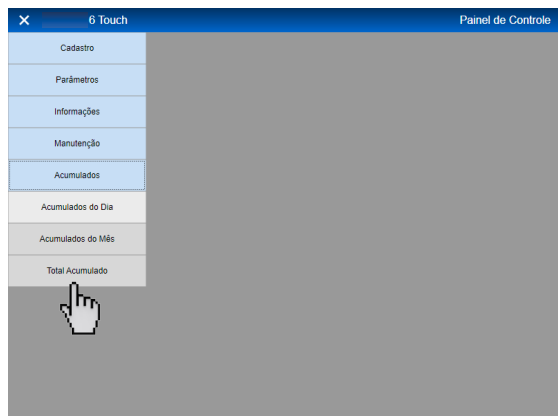

- **Consultando o total acumulado de todos os itens**

Para consultar o total acumulado de todos os itens, proceda conforme indicado abaixo:

Pressione (1) "Exibir todos os itens". Para exibir os acumulados de todos os itens pressione "Confirma", como indicado na sequência de telas abaixo:

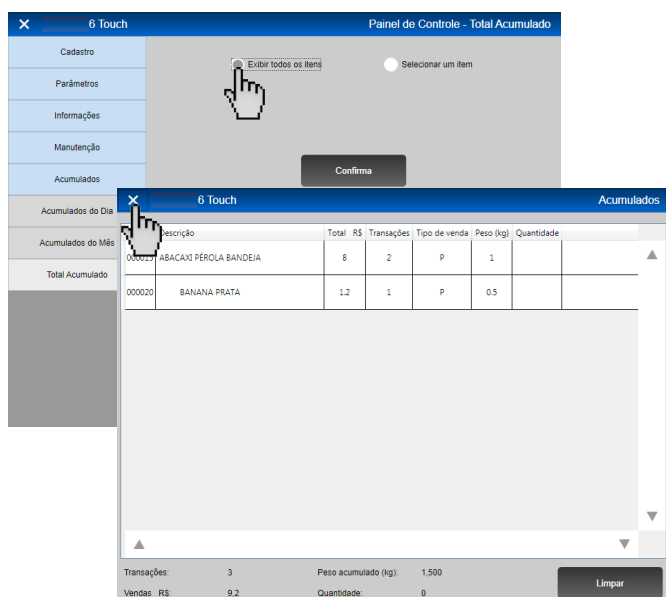

Serão exibidos os valores das vendas, peso ou quantidade e o número das transações. Para sair pressione o "X" no canto superior.

- **Limpendo o total acumulado de todos os itens**

Para efetuar a limpeza do total acumulados de todos os itens, acesse o "Total Acumulados" como mostra o tópico anterior.

Na tela de consulta dos acumulados clique em "Limpar", como mostra abaixo.

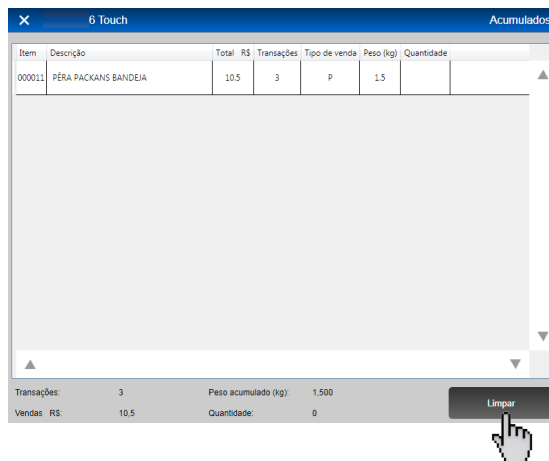

Será exibida a mensagem "Confirma a exclusão das informações?", para confirmar pressione "Sim", caso queira cancelar a operação pressione "Não".

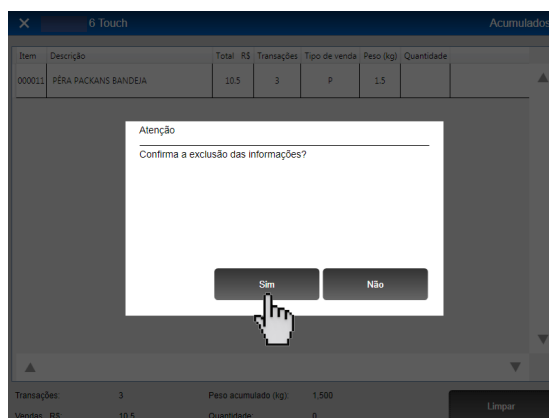

Após confirmar a exclusão das informações, o acumulador ficará sem informações, como mostra a tela abaixo.

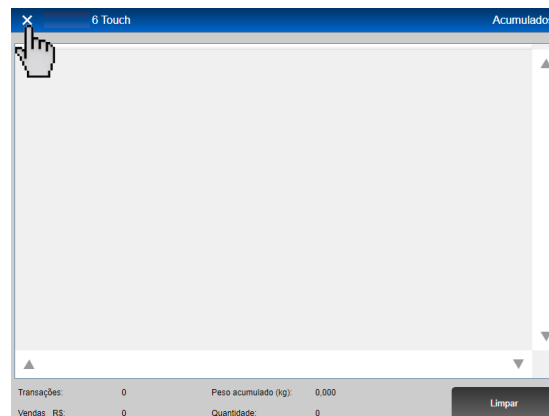

Para sair pressione o "X" no canto superior.

7.3.3 Cadastrar Itens

Este parâmetro permite cadastrar, alterar ou excluir itens.

Para cadastrar um item, é necessário entrar no modo de programação, como mostra a página 21.

Em parâmetros, pressione (1) "Cadastro". Após ser exibida as opções, pressione "Item" e siga os procedimentos.

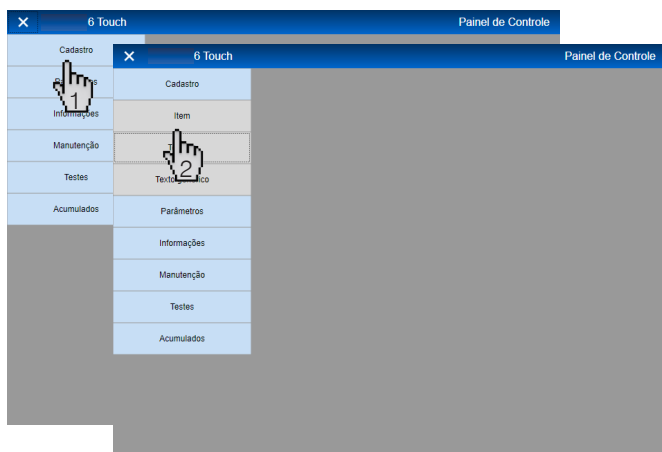

- **Cadastrar itens comercializados por peso**

Como exemplo, iremos cadastrar a Alcatra Maturada, código 000017, valor R\$10,90 e 5 dias de validade. Veja os procedimentos a seguir:

Pressione "Incluir", para abrir a tela de cadastro código do item.

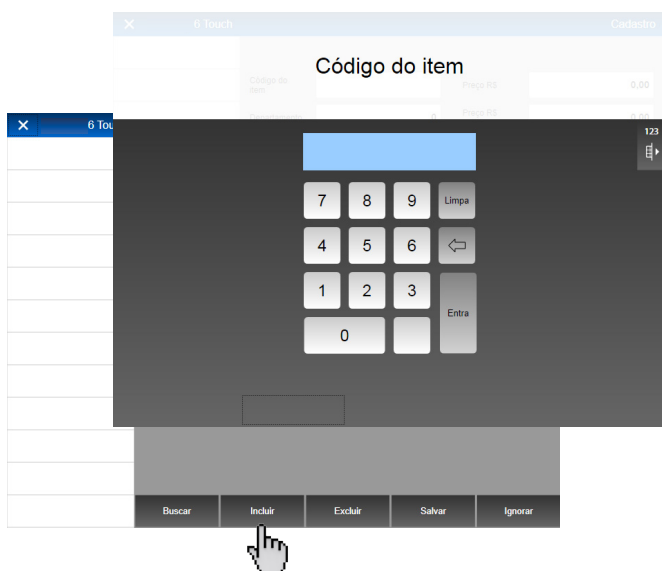

Preencha o campo com o código "17" e pressione "Entra".

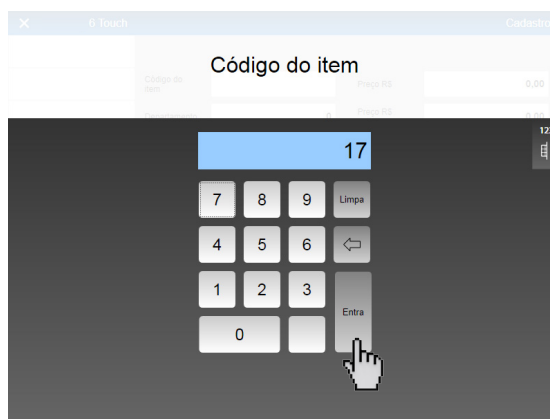

Para preencher o campo departamento, pressione como indicado.

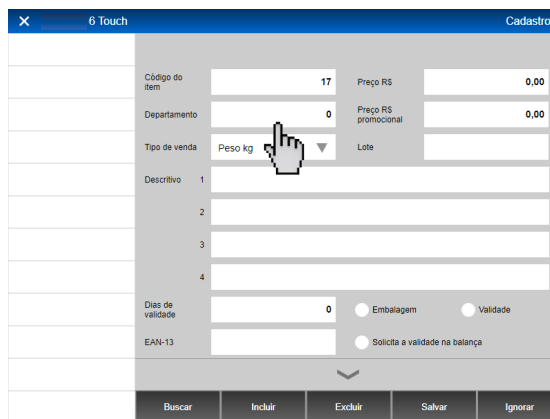

Será exibida a tela de cadastro das informações. No campo "Departamento", é possível cadastrar até 999999 departamentos. Como exemplo cadastre o departamento 1 e pressione "Entra".

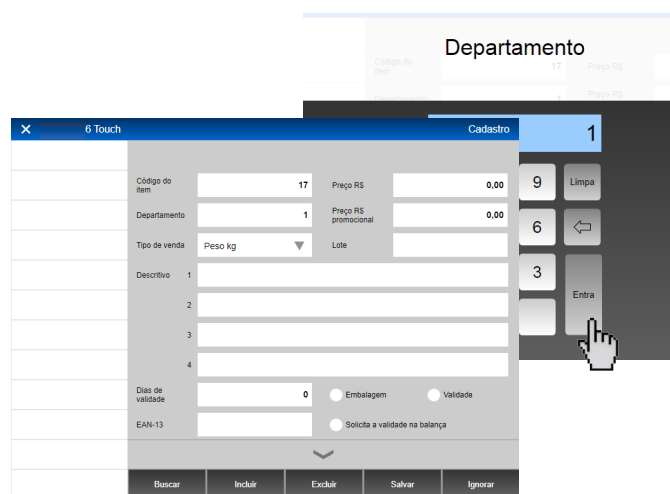

No campo "Descritivo", é possível cadastrar até 4 linhas de descritivos. Selecione a linha número 1 como indicado. O teclado será exibido, digite "Alcatra" e pressione "Entra"



Para cadastrar a linha número 2 de descritivo, pressione como indicado. O teclado será exibido, digite "Maturada" e pressione "Entra".

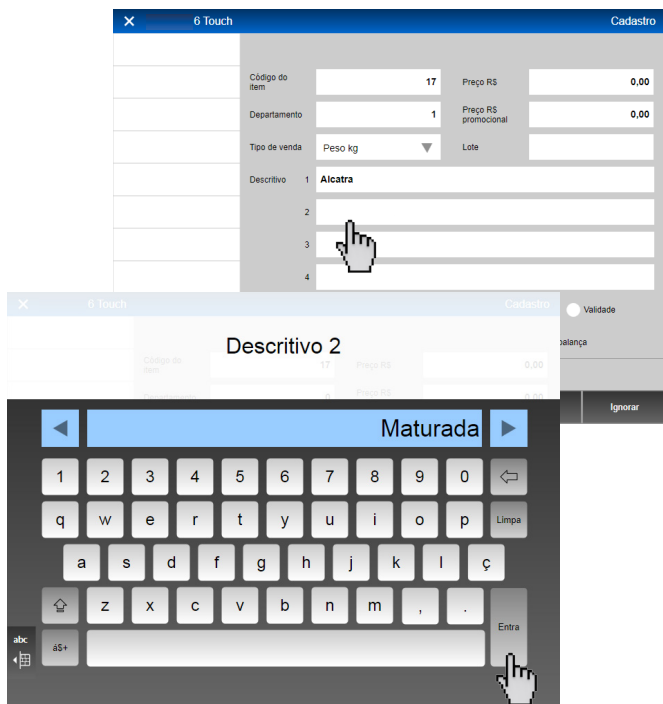

Caso queira cadastrar mais linhas de descritivos, proceda da mesma maneira para as linhas 3 e 4.

Neste momento é definido o "Tipo de venda" do produto, ou seja, se o item será comercializado por peso, unidade, glaciado, drenado ou será um produto de algum fornecedor que possuirá o EAN-13 exclusivo para esta finalidade.

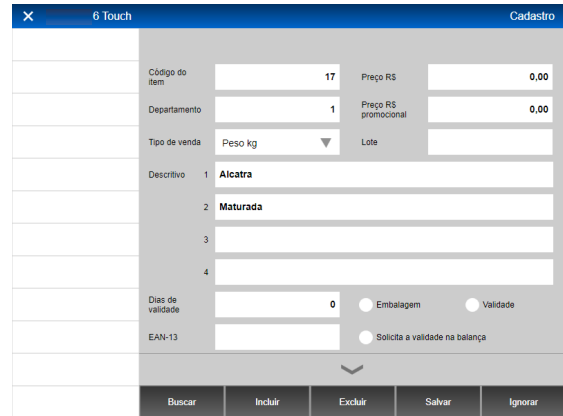

Para selecionar o tipo de venda do item, pressione sobre o focal indicado (1) para exibir as opções, em seguida selecione a opção "Peso kg" (2).

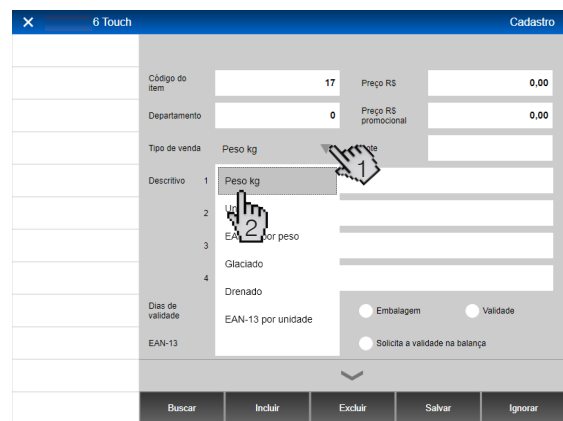

No campo "Preço R\$", cadastraremos o valor do produto, para isso pressione o local indicado (1). Exibirá o teclado numérico para editar o valor do item que esta sendo cadastrado, digite "10,90" e tecla "Entra" (2). Caso queira um valor promocional, faça o mesmo procedimento no campo "Preço R\$ Promocional".

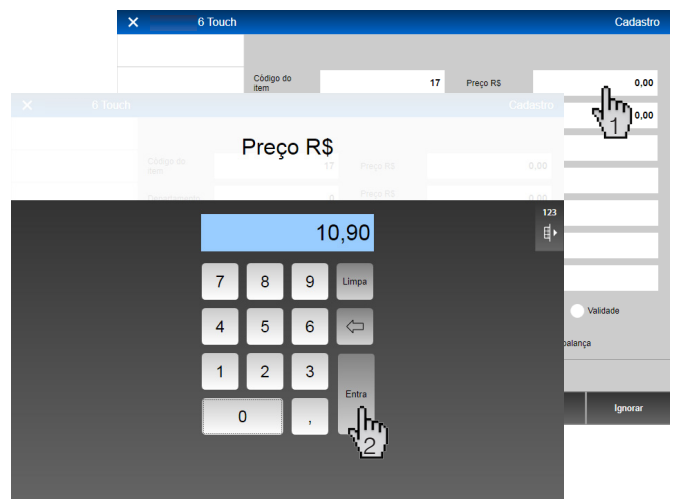

No campo "Embalagem" e "Validade", caso forem marcados, serão impressos na etiqueta. Marque a opção desejada pressionando como indicado abaixo:

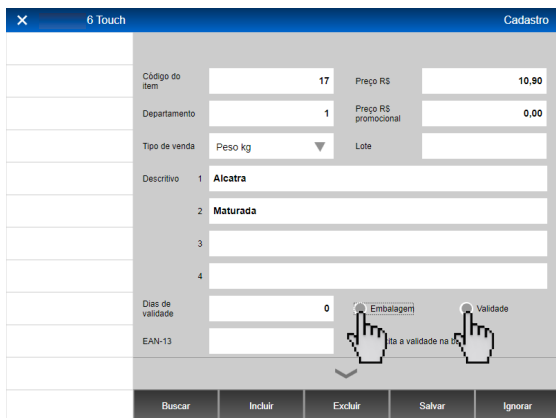

Caso o campo "Solicita validade na balança" for selecionado, no momento da operação, a balança solicitará uma data de validade do produto.

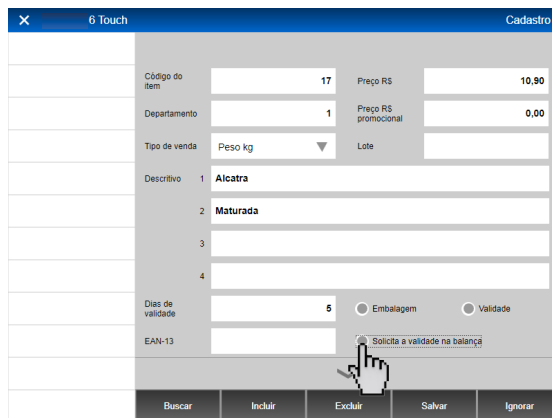

Para cadastrar os dias de validade do produto, pressione o campo "Dias de validade" como indica abaixo.

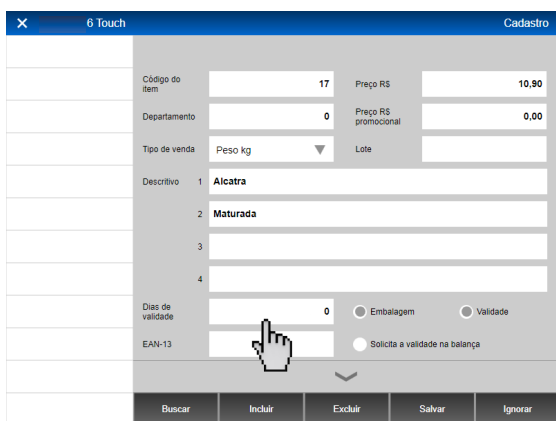

Para cadastrar o lote do produto, pressione o campo "Lote", neste campo é possível cadastrar até 12 caracteres alfanuméricos. Digite "1234567890ab" e pressiona "Entra", como mostra abaixo.

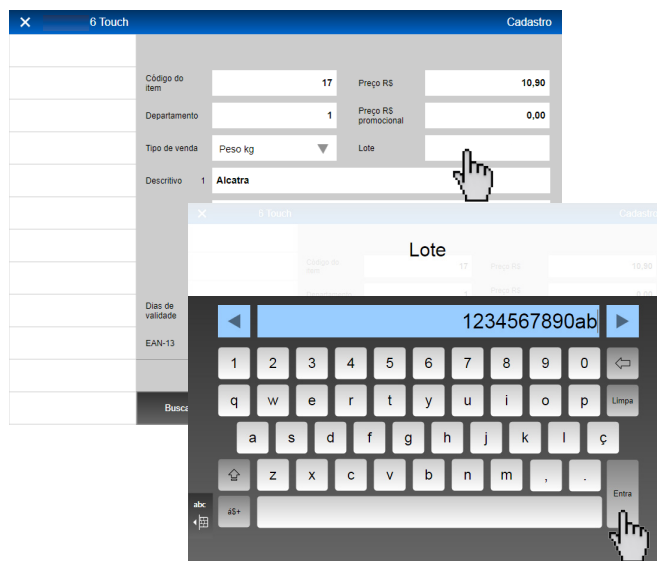

Será exibida uma tela onde é necessário digitar a quantidade de dias que o produto tem de validade. Pressione "Entra" para concluir.

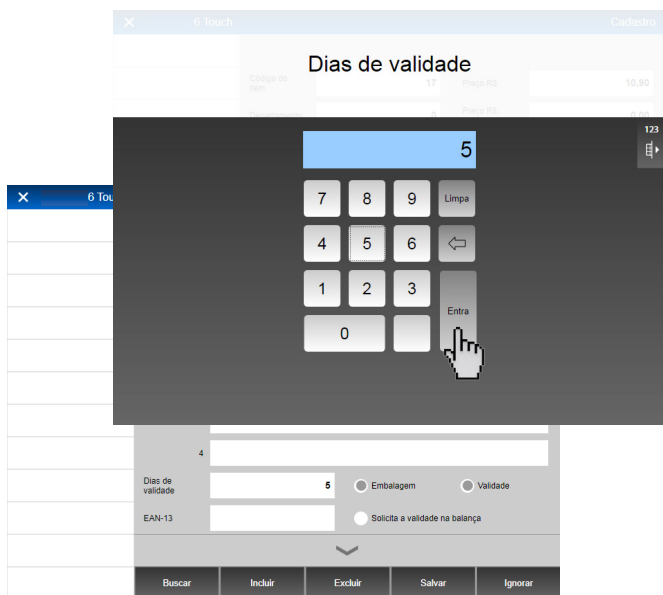

Para salvar o produto, pressione "Salvar" como indicado.

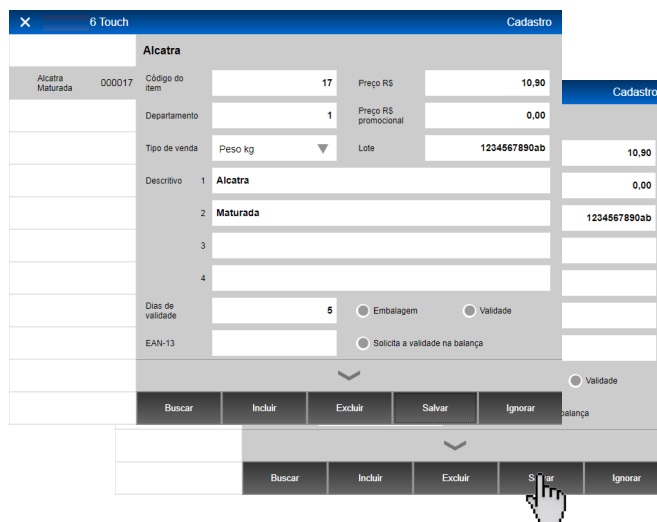

Caso deseje cadastrar mais itens, pressione "incluir" e proceda novamente com os passos anteriores.

Para sair da tela de cadastro de itens, pressione o "X" no canto superior, como indicado.

• **Cadastrar itens comercializados por unidade**

Como exemplo, iremos cadastrar o Pão Francês, código 24, valor R\$ 0,29 a unidade 3 dias de validade. Veja os procedimentos a seguir:

Pressione "Incluir", para abrir a tela de cadastro código do item. Digite 24 para o código do item e tecla "Entrar".

Será exibida a tela de cadastro das informações. No campo "Departamento", é possível cadastrar até 999999 departamentos. Como exemplo cadastre o departamento 1 e pressione "Entrar".

No campo "Descritivo", é possível cadastrar até 4 linhas de descritivos. Selecione a linha número 1 como indicado. O teclado será exibido, digite "Pão Francês" e pressione "Entrar".

Caso queira cadastrar mais linhas de descritivos, proceda da mesma maneira para as linhas 2, 3 e 4.

Neste momento é definido o "Tipo de venda" do produto, ou seja, se o item será comercializado por peso, unidade, glaciado, drenado ou será um produto de algum fornecedor que possuirá o EAN-13 exclusivo para esta finalidade.

Para seleccionar o tipo de venda do item, pressione sobre o local indicado (1) para exibir as opções, em seguida selecione a opção "Unidade" (2).

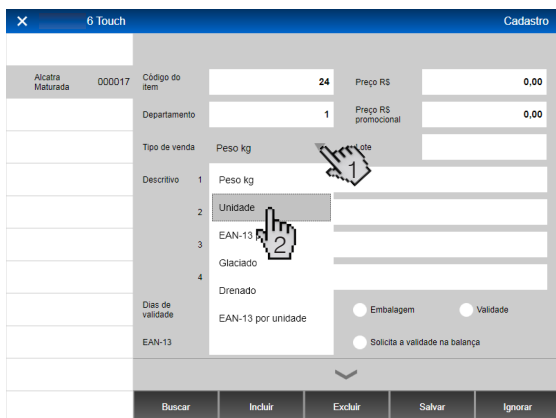

No campo "Preço R\$", cadastraremos o valor do produto, para isso pressione o local indicado (1). Exibirá o teclado numérico para editar o valor do item que esta sendo cadastrado, digite "0,29" e tecle "Entra" (2). Caso queira um valor promocional, faça o mesmo procedimento no campo "Preço R\$ Promocional".

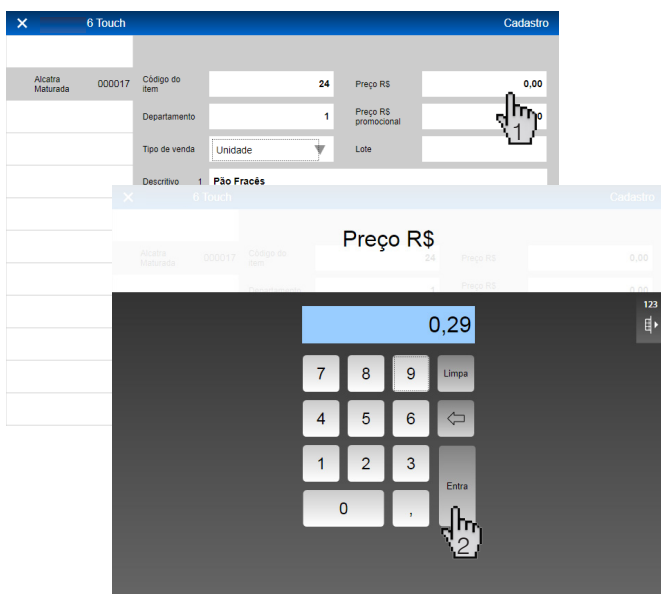

No campo "Embalagem" e "Validade", caso forem marcados, serão impressos na etiqueta. Marque a opção desejada pressionando como indicado abaixo:

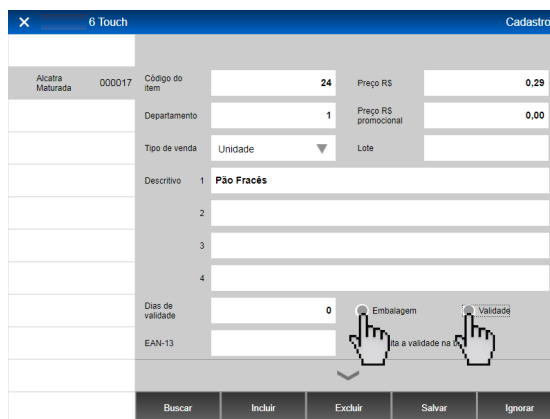

Caso o campo "Solicita validade na balança" for selecionado, no momento da operação a balança solicitará uma data de validade do produto.

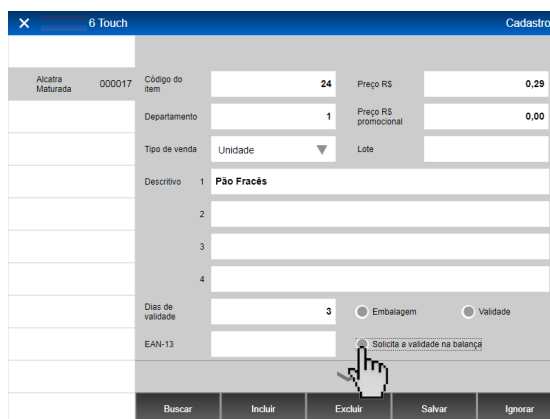

Para cadastrar os dias de validade do produto, pressione o campo "Dias de validade" como indica abaixo. Será exibida uma tela onde é necessário digitar a quantidade de dias que o produto tem de validade. Como exemplo, digitaremos 3 dias de validade, tecle "Entra" para concluir.



Para cadastrar o lote do produto, pressione o campo "Lote", neste campo é possível cadastrar até 12 caracteres alfanuméricos. Digite "1234567890ab" e pressione "Entra", como mostra abaixo.

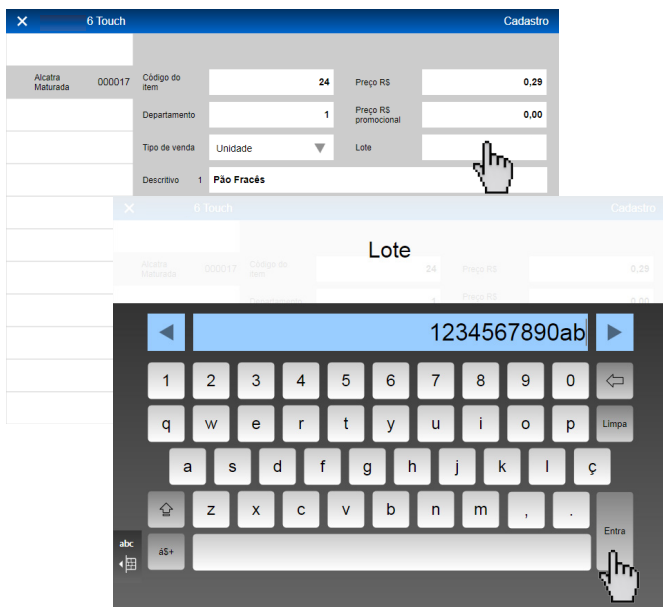

Para salvar o produto, pressione "Salvar" como indicado.

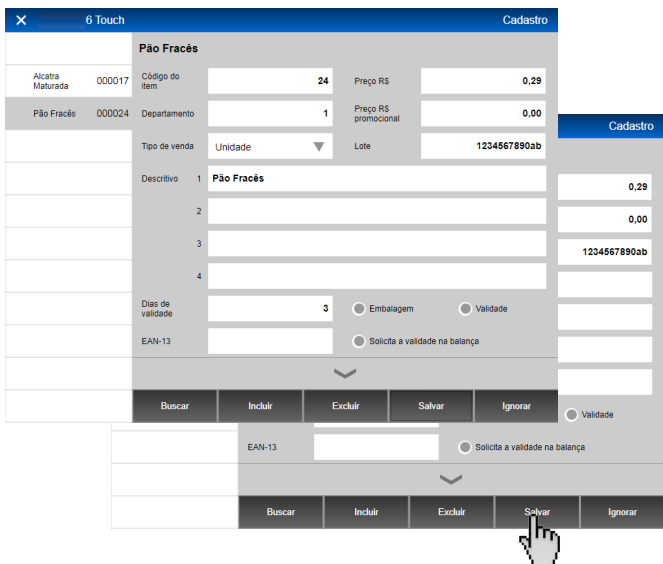

Caso deseje cadastrar mais itens, pressione "Incluir" e proceda novamente.

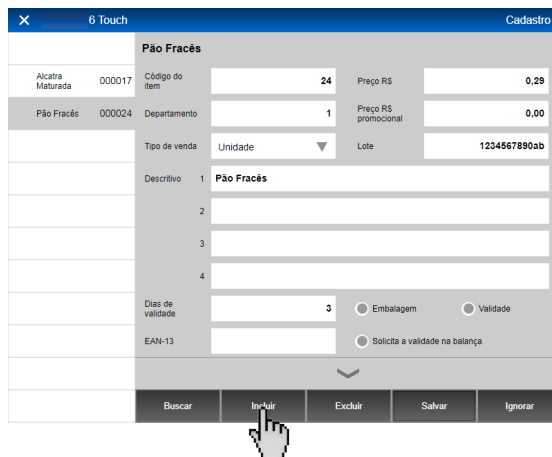

Para sair da tela de cadastro de itens, pressione o "X" no canto superior, como indicado.

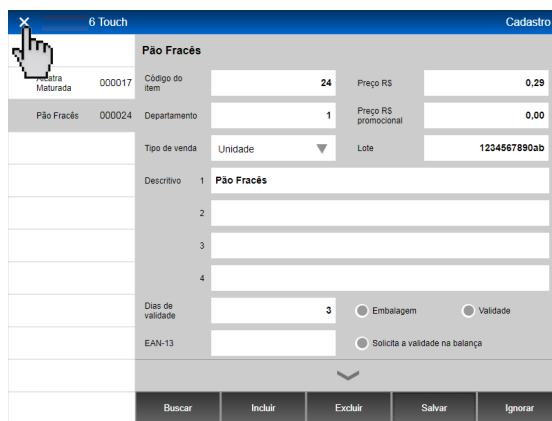

• Cadastrar itens EAN-13 fornecedor por peso ou unidade

Como exemplo iremos cadastrar o Sushi, código 03, EAN-13 789400400078 e 2 dias de validade. Veja os procedimentos a seguir!'

Pressione "Incluir", para abrir a tela de cadastro código do item. Digite 24 para o código do item e tecla "Entra".

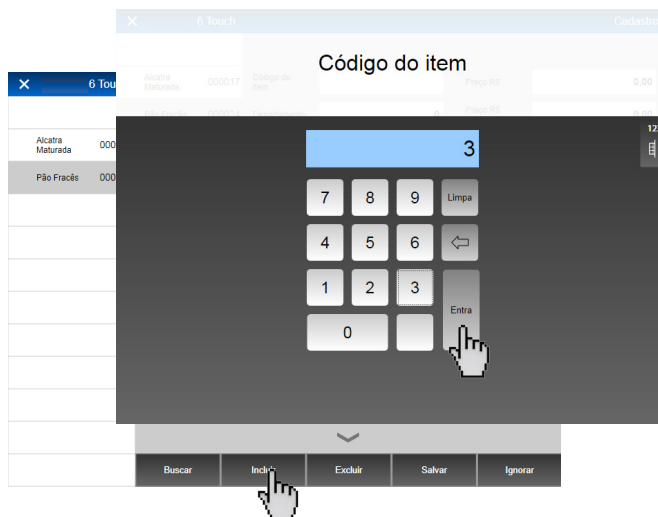

Será exibida a tela de cadastro das informações. No campo "Departamento", é possível cadastrar até 999999 departamentos. Como exemplo cadastre o departamento 1 e pressione "Entra".

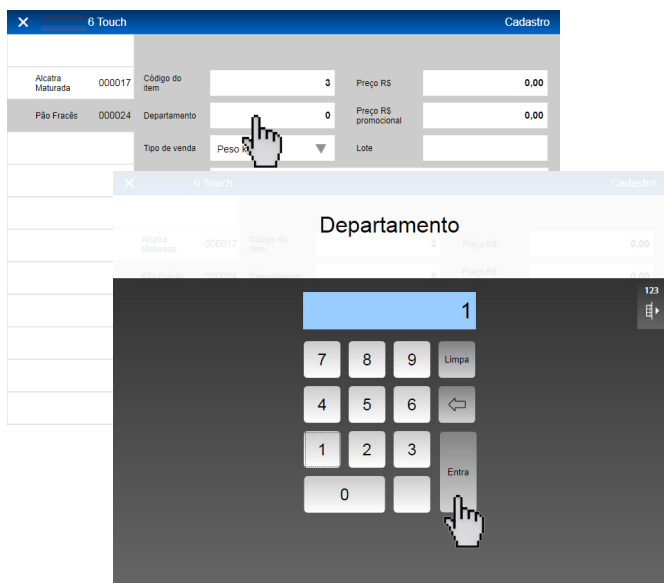

No campo "Descritivo", é possível cadastrar até 4 linhas de descritivos. Selecione a linha número 1 como indicado. O teclado será exibido, digite "Sushi" e pressione "Entra".

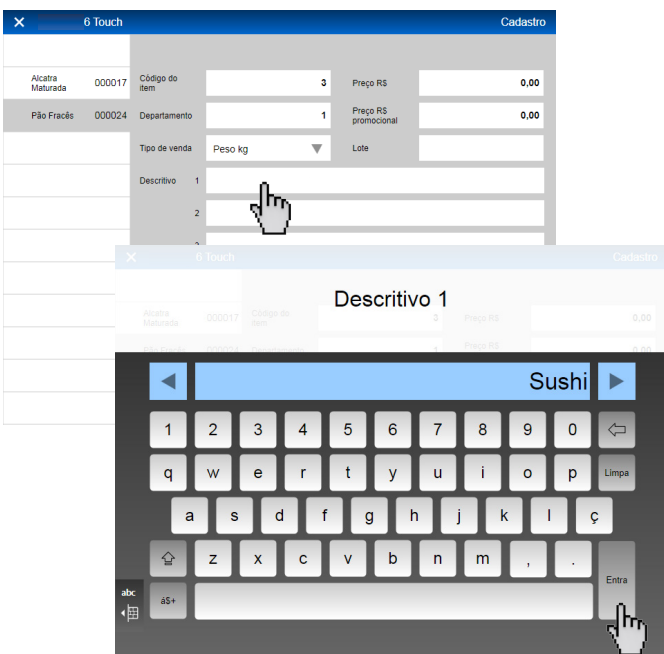

Caso queira cadastrar mais linhas de descritivos, proceda da mesma maneira para as linhas 2, 3 e 4.

Neste momento é definido o "Tipo de venda" do produto, ou seja, se o item será comercializado por peso, unidade, glaciado, drenado ou será um produto de algum fornecedor que possuirá o EAN-13 exclusivo para esta finalidade.

Para selecionar o tipo de venda do item, pressione sobre o local indicado (1) para exibir as opções, em seguida selecione a opção "EAN-13 por peso"(2) ou "EAN-13 por unidade" (3).

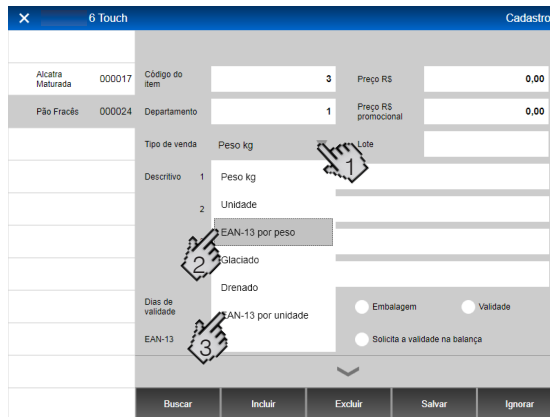

No campo "Embalagem" e "Validade", caso forem marcados, serão impressos na etiqueta. Marque a opção desejada pressionando como indicado abaixo:

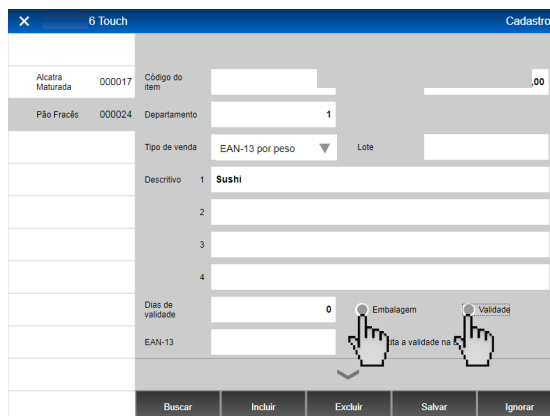

Para cadastrar os dias de validade do produto, pressione o campo "Dias de validade" como indica abaixo. Será exibida uma tela onde é necessário digitar a quantidade de dias que o produto tem de validade. Como exemplo, digite 2 dias de validade, tecl "Entra" para concluir.



Caso o campo "Solicita validade na balança" for selecionado, no momento da operação a balança solicitará uma data de validade do produto.

6 Touch Cadastro

Sushi

Código do item: 000003

Departamento: 1

Tipo de venda: EAN-13 por peso

Descritivo: 1 Sushi

Dias de validade: 2

EAN-13: 789400400078

Solicita a validade na balança

Botões: Buscar, Incluir, Excluir, Salvar, Ignorar

Para salvar o produto, pressione "Salvar" como indicado.

6 Touch Cadastro

Sushi

Código do item: 000003

Departamento: 1

Tipo de venda: EAN-13 por peso

Descritivo: 1 Sushi

Dias de validade: 2

EAN-13: 789400400078

Embalagem Validade

Solicita a validade na balança

Botões: Buscar, Incluir, Excluir, Salvar, Ignorar

Para cadastrar o lote do produto, pressione o campo "Lote", neste campo é possível cadastrar até 12 caracteres alfanuméricos. Digite "1234567890ab" e pressione "Entra", como mostra abaixo.

Caso deseja cadastrar mais itens, pressione "Incluir" e proceda novamente.

6 Touch Cadastro

Lote

1234567890ab

Entra

6 Touch Cadastro

Sushi

Código do item: 000003

Departamento: 1

Tipo de venda: EAN-13 por peso

Descritivo: 1 Sushi

Dias de validade: 2

EAN-13: 789400400078

Botões: Buscar, Incluir, Excluir, Salvar, Ignorar

Para sair da tela de cadastro de itens, pressione o "X" no canto superior, como indicado.

No campo "EAN-13", digite 789400400078 e pressione "Entra".

6 Touch Cadastro

Sushi

Código do item: 000003

Departamento: 1

Tipo de venda: EAN-13 por peso

Descritivo: 1 Sushi

Dias de validade: 2

EAN-13: 789400400078

Botões: Buscar, Incluir, Excluir, Salvar, Ignorar

6 Touch Cadastro

EAN-13

789400400078

Entra

7.3.4 Itens Glaciados

Como exemplo iremos cadastrar o Pescado Congelado, código 18, teor de água "29,000 %", valor por quilo de R\$24,90 e 10 dias de validade. Veja os procedimentos a seguir:!

Pressione "Incluir", para abrir a tela de cadastro código do item. Digite 18 para o código do item e tecla "Entra".



Será exibida a tela de cadastro das informações. No campo "Departamento", é possível cadastrar até 999999 departamentos. Como exemplo cadastre o departamento 1 e pressione "Entra".

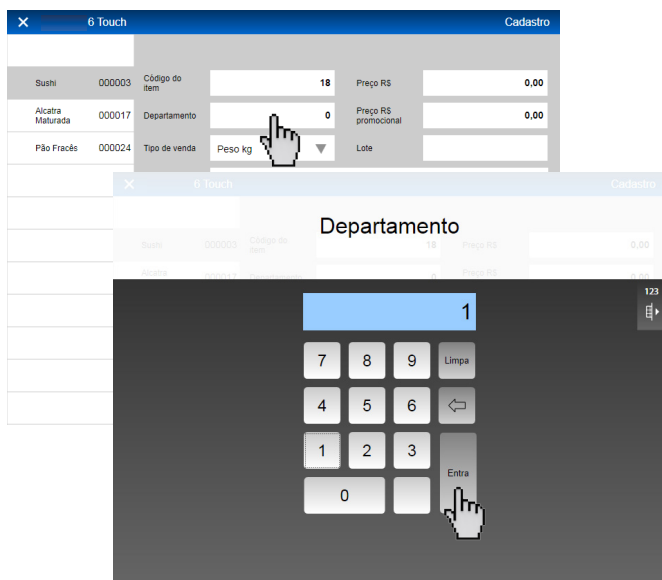

No campo "Descritivo", é possível cadastrar até 4 linhas de descritivos. Selecione a linha número 1 como indicado. O teclado será exibido, digite "Pescado Congelado" e pressione "Entra".



Caso queira cadastrar mais linhas de descritivos, proceda da mesma maneira para as linhas 2, 3 e 4.

Neste momento, é definido o "tipo de Venda" do produto, ou seja, se o item será comercializado por peso, unidade, glaciado, drenado ou será um produto de algum fornecedor que possuirá o EAN-13 exclusivo para esta finalidade.

Para selecionar o tipo de venda do item, pressione sobre o local indicado (1) para exibir as opções, em seguida selecione a opção "Glaciado" (2).

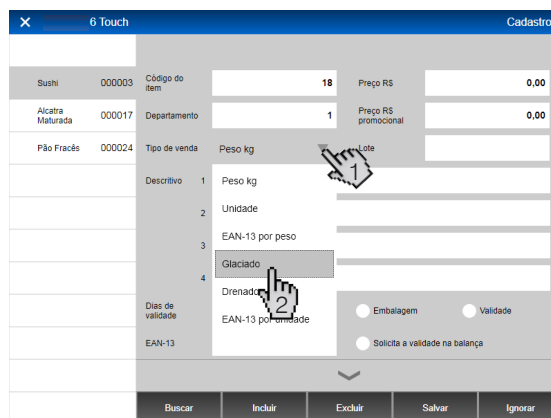

No campo "Preço R\$", cadastraremos o valor do produto, para isso pressione o local indicado (1). Exibirá o teclado numérico para editar o valor do item que esta sendo cadastrado, digite "0,29" e tecle "Entra" (2). Caso queira um valor promocional, faça o mesmo procedimento no campo "Preço R\$ Promocional".

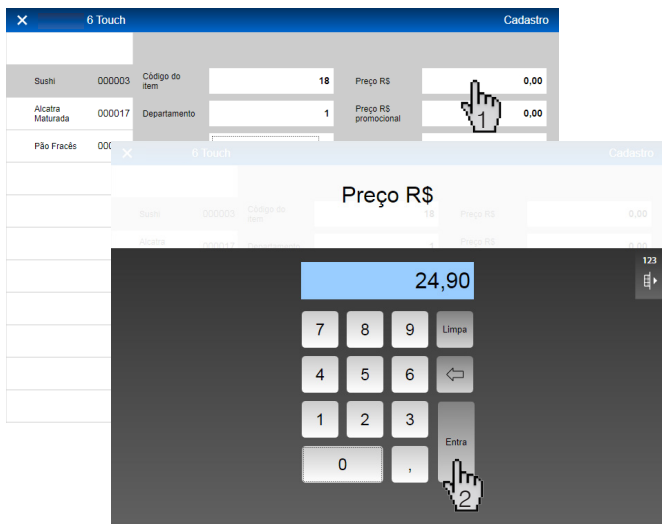

No campo "Embalagem" e "Validade", caso forem marcados, serão impressos na etiqueta. Marque a opção desejada pressionando como indicado abaixo:

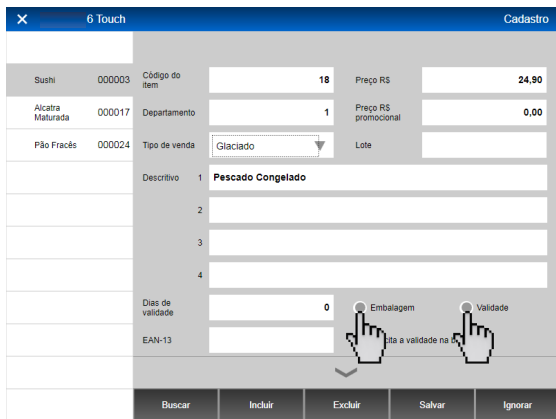

Caso o campo "Solicita validade na balança" for selecionado, no momento da operação a balança solicitará uma data de validade do produto.

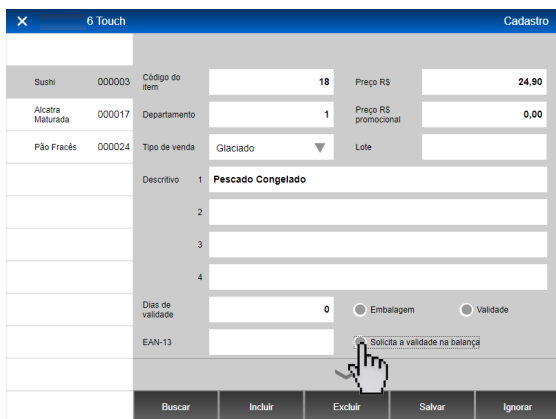

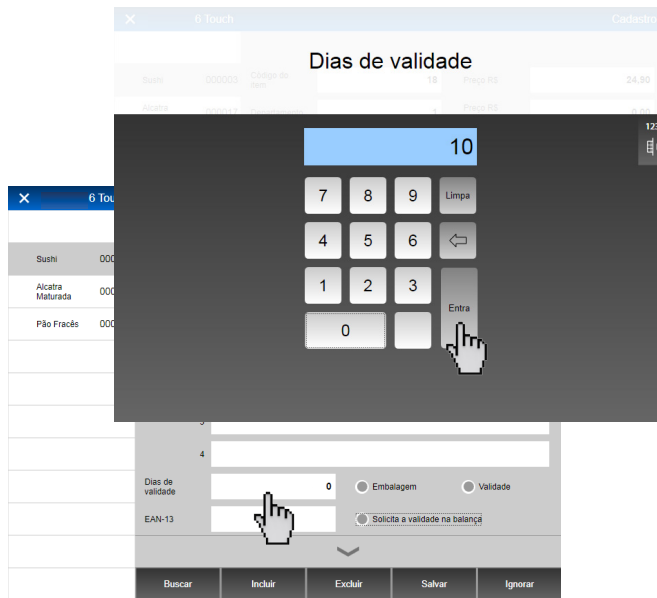

Para cadastrar os dias de validade do produto, pressione o campo "Dias de validade" como indica abaixo. Será exibida uma tela onde é necessário digitar a quantidade de dias que o produto tem de validade. Como exemplo, digitaremos 10 dias de validade, tecle "Entra" para concluir.



Para cadastrar o lote do produto, pressione o campo "Lote", neste campo é possível cadastrar até 12 caracteres alfanuméricos. Digite "1234567890ab" e pressione "Entra", como mostra abaixo.



Para cadastrar um valor percentual de teor de água, é necessário transitar para a próxima tela de cadastro, pressione a aba com o sinal , como indicado abaixo.

Será exibida a tela abaixo, no campo "Glaciamento" pressione  para iniciar o cadastro do teor de água do glaciado.

A tela abaixo será exibida, pressione "Incluir" (1) e em seguida digite o código para este cadastro e pressione "Entra" (2), como exemplo será usado o código 1.

Pressione como indicado o campo "Descrição", Digite Posta Congelada em seguida pressione "Entra".

Agora pressione o campo "Percentual", para cadastrar o valor percentual do teor de água, como exemplo usaremos 29%. Digite 29 e pressione "Entra".

Para finalizar o cadastro, pressione "Salvar", como indicado.

Agora vamos associar o valor percentual de água ao item que cadastramos, para isso pressione o "X" no canto superior com indicado (1) e pressione  (2) para exibir os códigos dos percentuais cadastrados, pressione sobre o número 1 como Indicado (3).

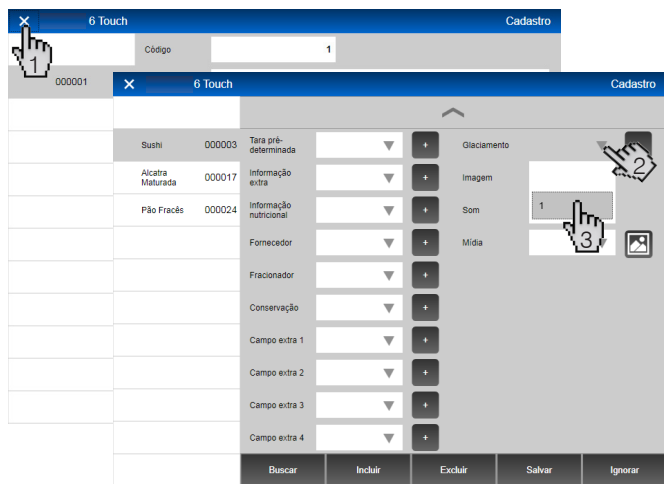

Para salvar o produto, pressione "Salvar" como indicado.

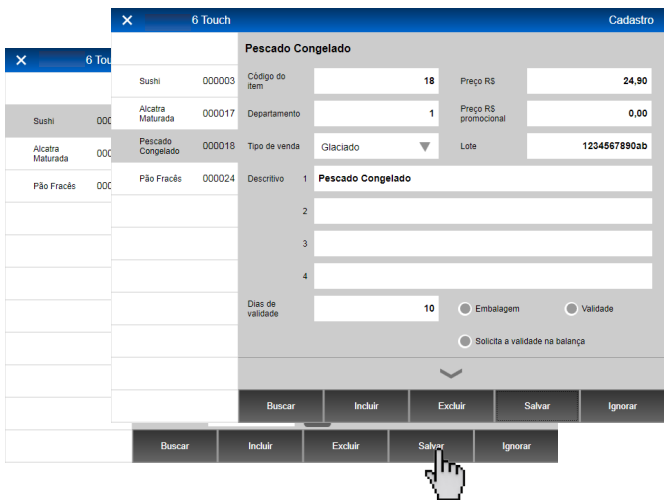

Caso deseje cadastrar mais itens, pressione "incluir" e proceda novamente.

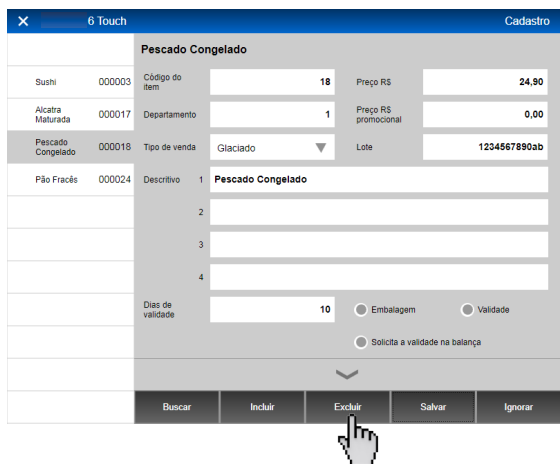

Para sair da tela de cadastro de itens, pressione o "X" no canto superior, como indicado.

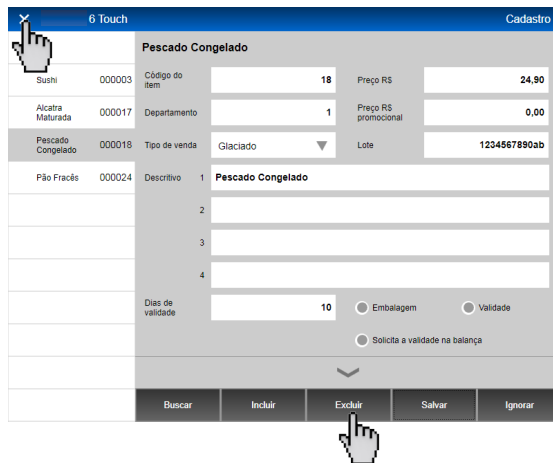

7.3.5 Itens Drenados

Como exemplo iremos cadastrar Azeitona, código 19, valor por quilo de R\$9,99 e 365 dias de validade. Veja os procedimentos a seguir:

Pressione "Incluir", para abrir a tela de cadastro código do item. Digite 19 para o código do item e tecle "Entra".



Será exibida a tela de cadastro das informações. No campo "Departamento", é possível cadastrar até 999999 departamentos. Como exemplo cadastre o departamento 1 e pressione "Entra".

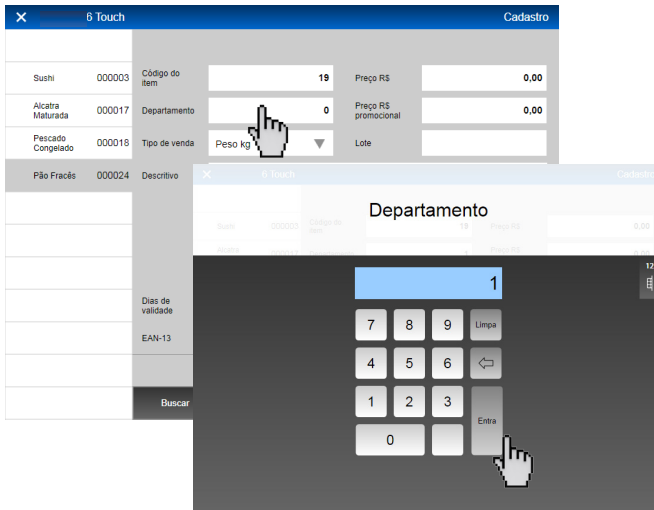

No campo "Descritivo", é possível cadastrar até 4 linhas de descritivos. Selecione a linha número 1 como indicado. O teclado será exibido, digite "Azeitona" e pressione "Entra".

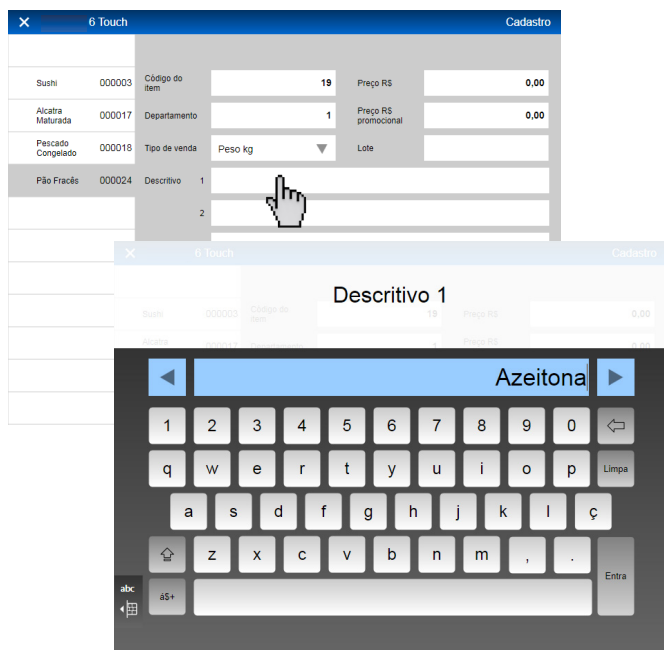

Caso queira cadastrar mais linhas de descritivos, proceda da mesma maneira para as linhas 2, 3 e 4.

Neste momento é definido o "Tipo de venda" do produto, ou seja, se o item será comercializado por peso, unidade, glaciado, drenado ou será um produto de algum fornecedor que possuirá o EAN-13 exclusivo para esta finalidade.

Para selecionar o tipo de venda do item, pressione sobre o local indicado (1) para exibir as opções, em seguida selecione a opção "Drenado" (2).

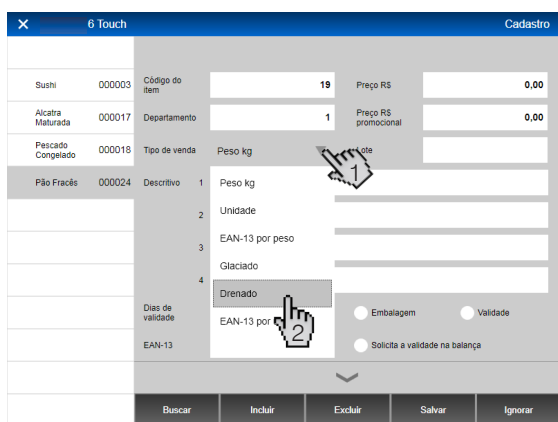

No campo "Preço R\$", cadastraremos o valor do produto, para isso pressione o local indicado (1). Exibirá o teclado numérico para editar o valor do item que esta sendo cadastrado, digite "9,99" e tecla "Entra" (2). Caso queira um valor promocional, faça o mesmo procedimento no campo "Preço R\$ Promocional".

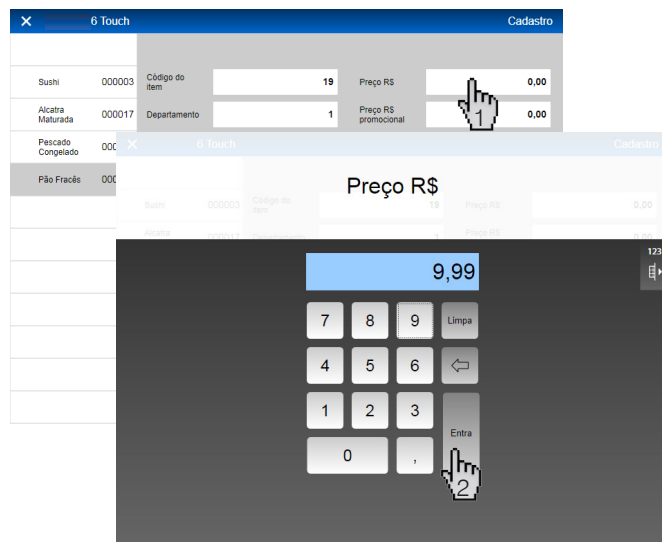

No campo "Embalagem" e "Validade", caso forem marcados, serão impressos na etiqueta. Marque a opção desejada pressionando como indicado abaixo:

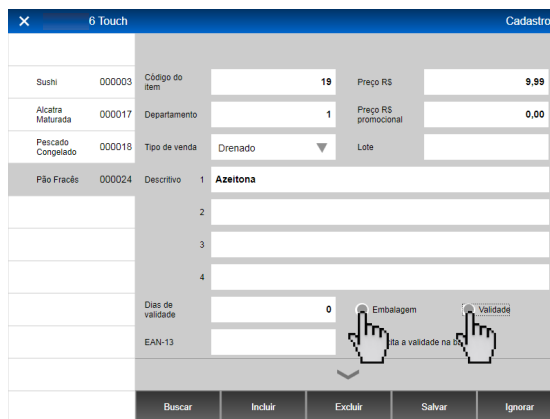

Caso o campo "Solicita validade na balança" for selecionado, no momento da operação a balança solicitará uma data de validade do produto.

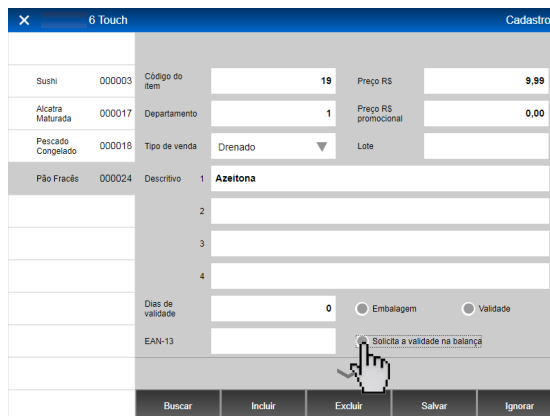

Para cadastrar os dias de validade do produto, pressione o campo "Dias de validade" como indica abaixo. Será exibida uma tela onde é necessário digitar a quantidade de dias que o produto tem de validade. Como exemplo, digitaremos 10 dias de validade, teclé "Entra" para concluir.



Para cadastrar o lote do produto, pressione o campo "Lote", neste campo é possível cadastrar até 12 caracteres alfanuméricos. Digite "1234567890ab" e pressiona "Entra", como mostra abaixo.

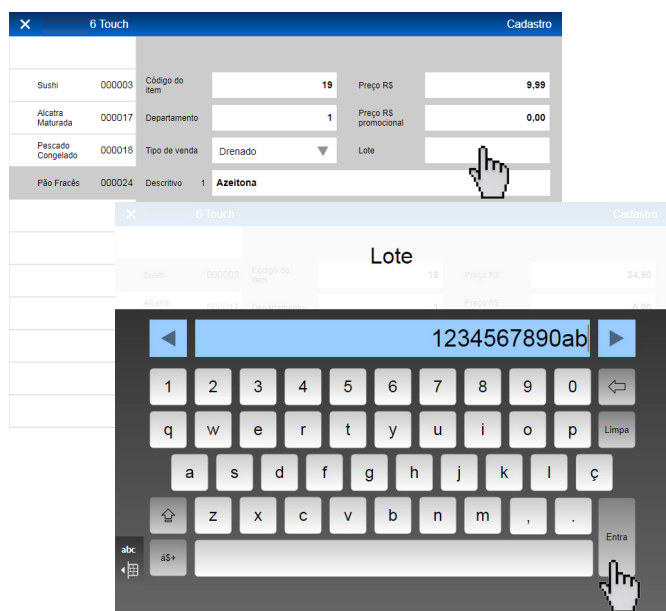

Para salvar o produto, pressione "Salvar" como indicado.

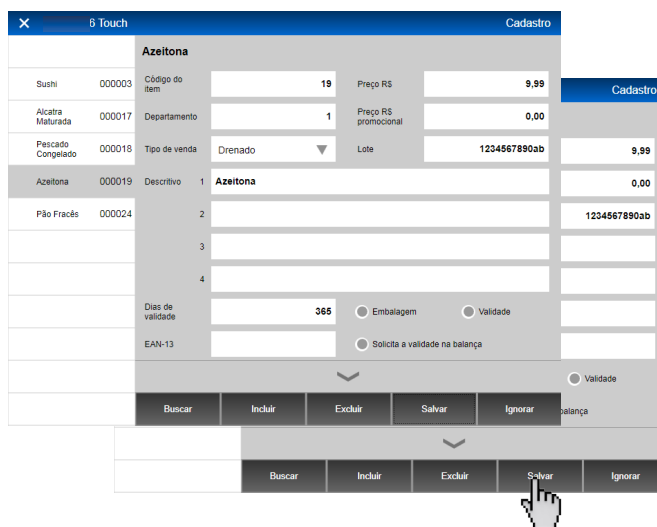

Caso deseje cadastrar mais itens, pressione "incluir" e proceda novamente.

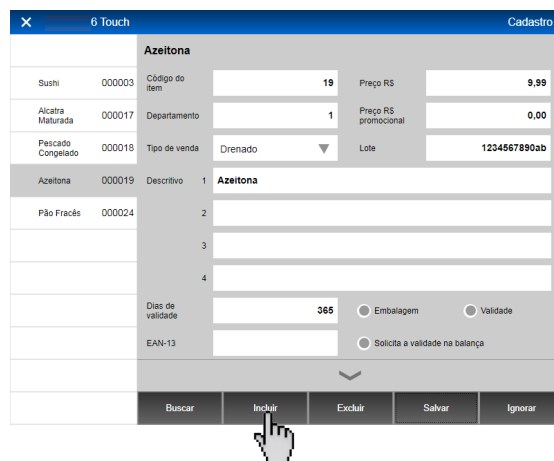

Para sair da tela de cadastro de itens, pressione o "X" no canto superior, como indicado.

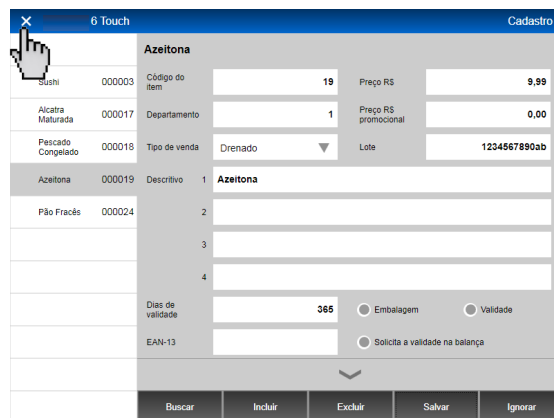

7.3.6 Busca de Produtos

Caso tenha muitos produtos cadastrados, é possível utilizar a busca de produtos, para isso proceda como indicado abaixo.

Na tela de itens, pressione "Buscar" como indicado.

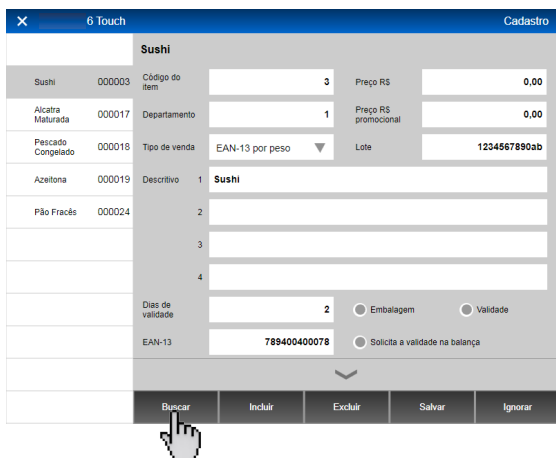

Será exibida na tela uma mensagem com duas opções de buscas, "Por código" ou "Por descrição".

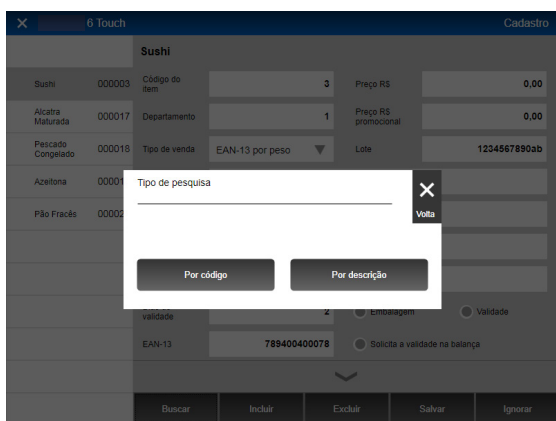

Caso queira realizar a busca de produtos por código de cadastro, pressione "Por código" como indicado abaixo.

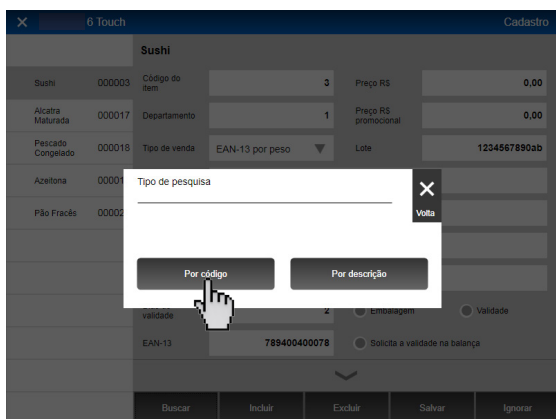

O teclado numérico será exibido, digite o código do produto e pressione "Entra", como exemplo usaremos o produto 19 "Azeitona".

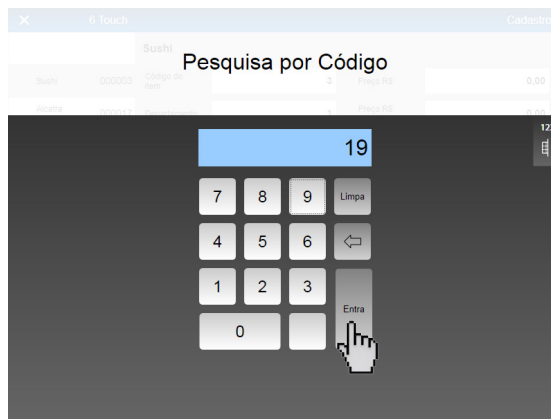

O produto será exibido na tela, como mostra abaixo.

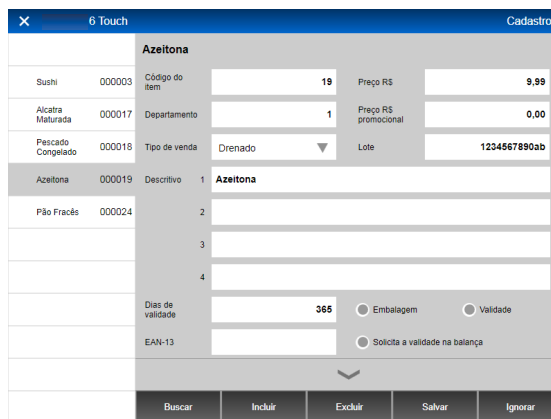

7.3.7 Exclusão de Produtos

Como exemplo, iremos excluir a Alcatra, código 17. Veja os procedimentos a seguir:

Na tela de itens, selecione do lado esquerdo o item que deseja excluir ou utilize a busca de itens, como exemplo a Alcatra código 17. Pressione como indicado e o item será selecionado.

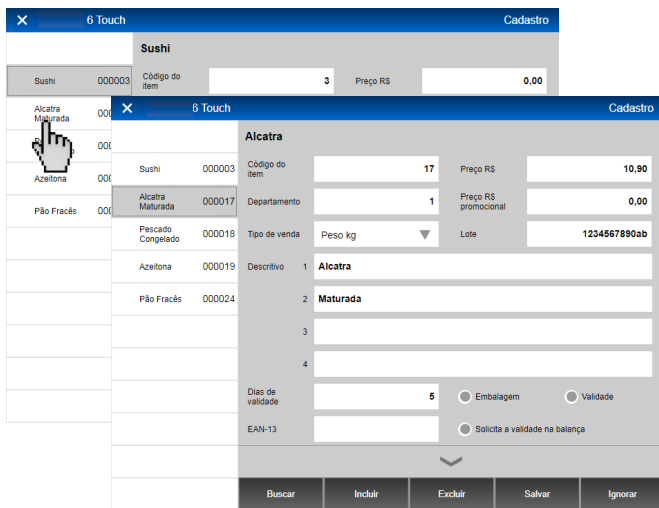

Após selecionar o produto, pressione "Excluir". Será exibida uma mensagem de confirmação de exclusão de registro. Caso queira cancelar o procedimento pressione "Não", para confirmar o procedimento pressione "Sim".

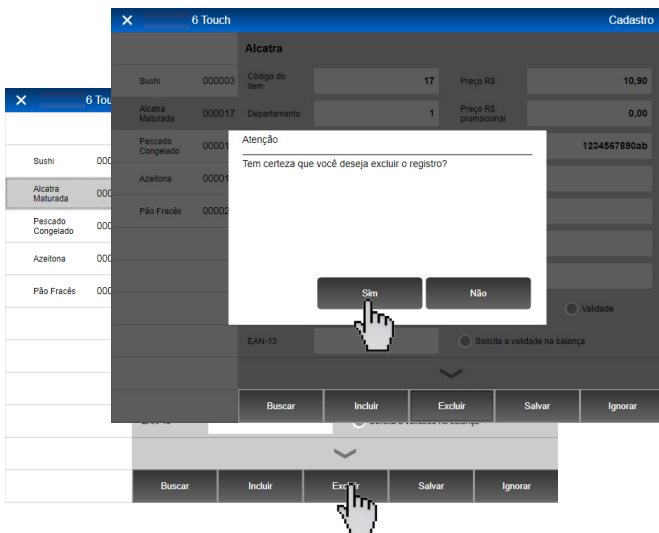

Após pressionar sim, o produto será excluído e voltará a tela anterior, exibindo os itens cadastrados.

7.3.8 Cadastro de Receitas

Este procedimento, permite cadastrar, alterar ou excluir Receitas.

- Cadastrar Receitas em um Produto**

Para cadastrar as receitas, veja os procedimentos a seguir:

Na tela de itens, selecione do lado esquerdo o item que deseja incluir receita ou utilize a busca de itens, como exemplo o Pão Francês código 24. Pressione como indicado e o item será selecionado.

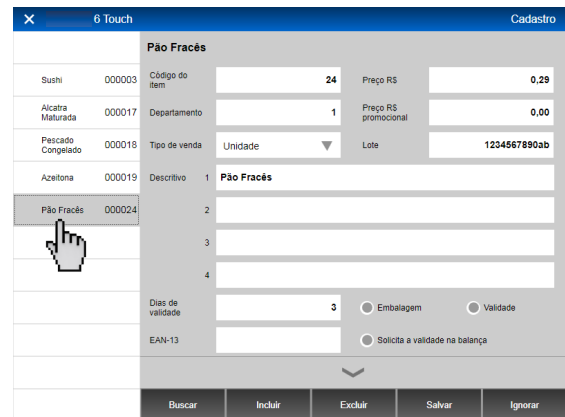

Para cadastrar uma receita, é necessário transitar para a próxima tela de cadastro, pressione a aba com o sinal , como indicado abaixo.

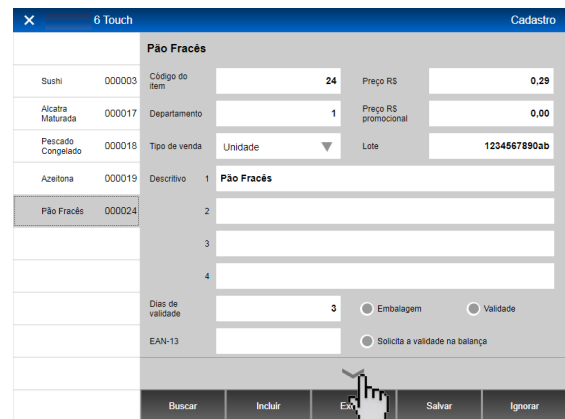

Será exibida a tela abaixo, no campo "Informação extra" pressione  para iniciar o cadastro da receita.

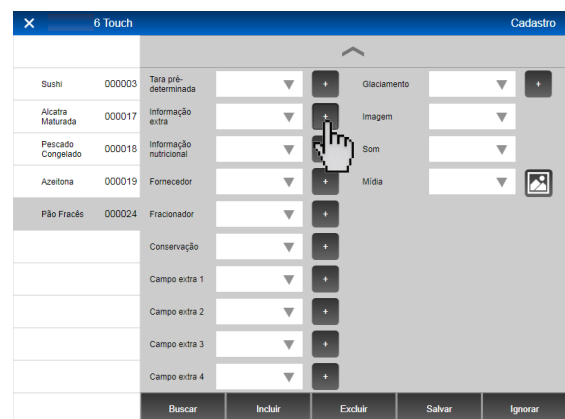

A tela abaixo será exibida, pressione "Incluir" e em seguida digite o código para este cadastro e pressione "Entra", como exemplo usaremos o código 1.

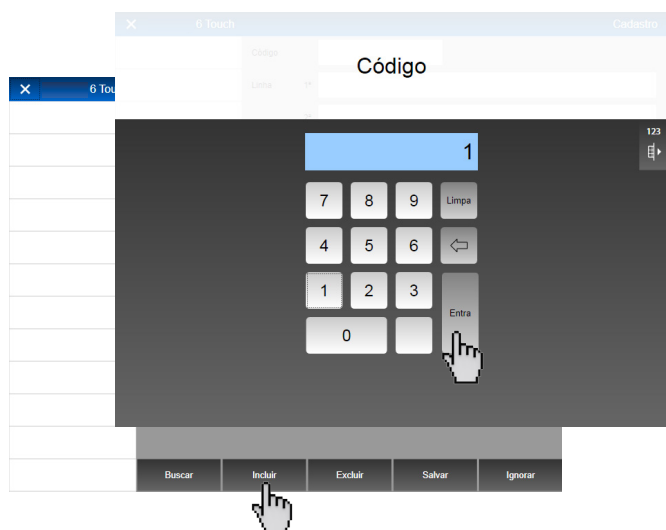

No campo "Linha", é possível cadastrar até 20 linhas de receita, cada linha pode-se cadastrar até 56 caracteres, a primeira tela exibirá somente até a 9ª linha, caso necessite de mais linhas, transite as páginas pressionando . Como exemplo utilizaremos somente a 1ª linha.

Pressione a 1ª linha como indicado, digite os ingredientes: Água, óleo, sal, açúcar, fermento e trigo. Para concluir pressione "Entra".



A receita exibirá na tela como mostra abaixo, para salvar pressione "Salvar".

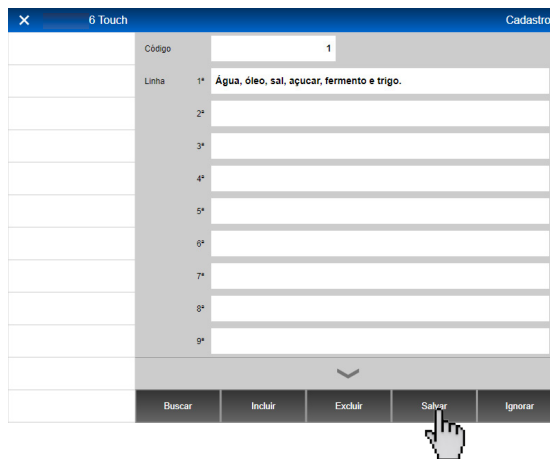

Agora vamos associar receita ao item, para isso pressione o "X" no canto superior com indicado (1) e pressione (2) para exibir os códigos das receitas cadastradas, pressione sobre o número 1 como Indicado (3).

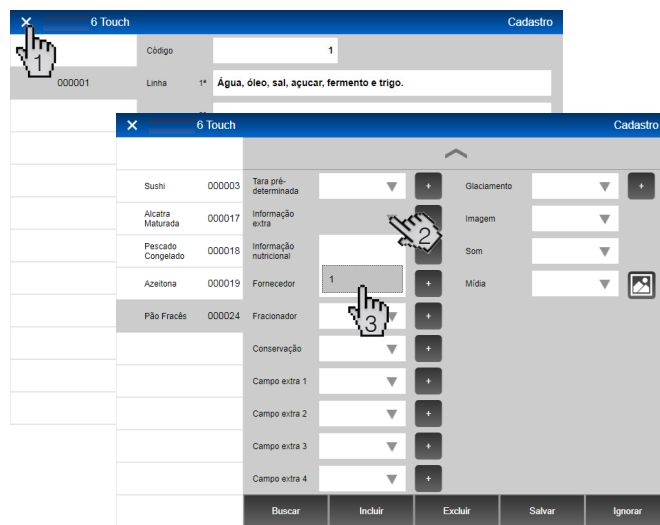

Para concluir o procedimento, pressione "Salvar" como indicado.

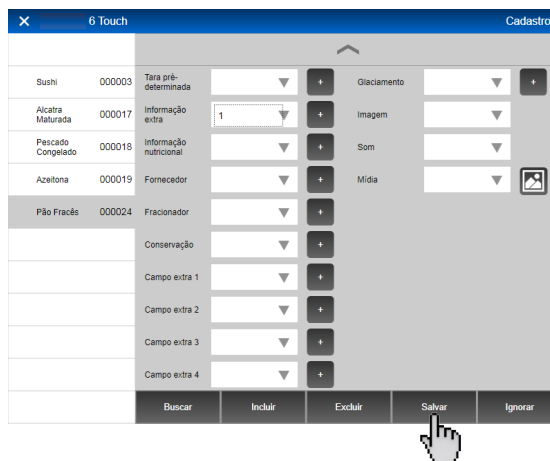

• Excluir Receitas

Para excluir as receitas, veja os procedimentos a seguir:

Na tela de itens, selecione do lado esquerdo qualquer item para excluir a receita ou utilize a busca de itens, como exemplo o Pão Francês código 24. Pressione como indicado e o item será selecionado.

Item	Código do item	Preço RS
Sushi	000003	0,29
Alcatra Maturada	000017	0,00
Pescado Congelado	000018	
Azeitona	000019	
Pão Francês	000024	

Para excluir uma receita, é necessário transitar para a próxima tela de cadastro, pressione a aba com o sinal , como indicado abaixo.

Pressione para entrar na tela de cadastro de receitas, como mostra a tela abaixo.

Será exibida a tela de cadastro de receitas. Para excluir alguma receita, selecione a receita do lado esquerdo da tela ou através da tecla "Buscar". Como exemplo excluiríamos a receita de código 1, pressione como indicado (1) e pressione "Excluir" (2).

Após pressionar "Excluir". Será exibida uma mensagem de confirmação de exclusão de registro. Caso queira cancelar o procedimento pressione "Não", para confirmar o procedimento pressione "Sim".

Confirmada a operação, a tela voltará para o modo de cadastro de receitas, pressione "X" no canto superior para sair.

7.3.9 Cadastro de Taras

Este procedimento, permite cadastrar, alterar ou excluir Taras.

- **Cadastrar Tara em um Produto**

Para cadastrar as taras, veja os procedimentos a seguir:

Na tela de itens, selecione do lado esquerdo o item que deseja incluir tara ou utilize a busca de itens, como exemplo o Pão Francês código 24. Pressione como indicado e o item será selecionado.

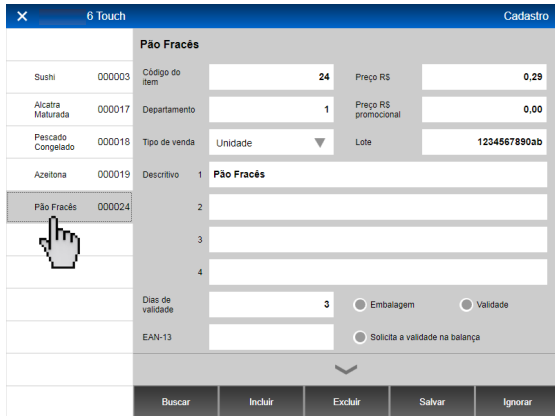

Para cadastrar uma tara, é necessário transitar para a próxima tela de cadastro, pressione a aba com o sinal , como indicado abaixo.

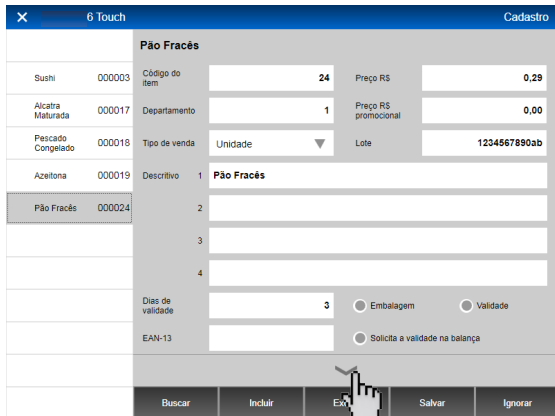

Será exibida a tela abaixo, no campo "Tara-pré-determinada" pressione  para iniciar o cadastro de tara.

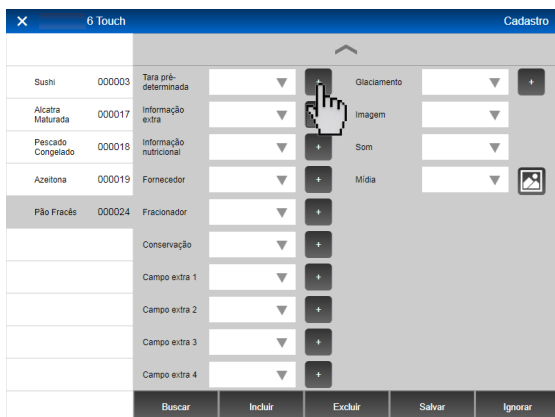

A tela abaixo será exibida, pressione "Incluir" e em seguida digite o código para este cadastro e pressione "Entra", como exemplo usaremos o código 1.

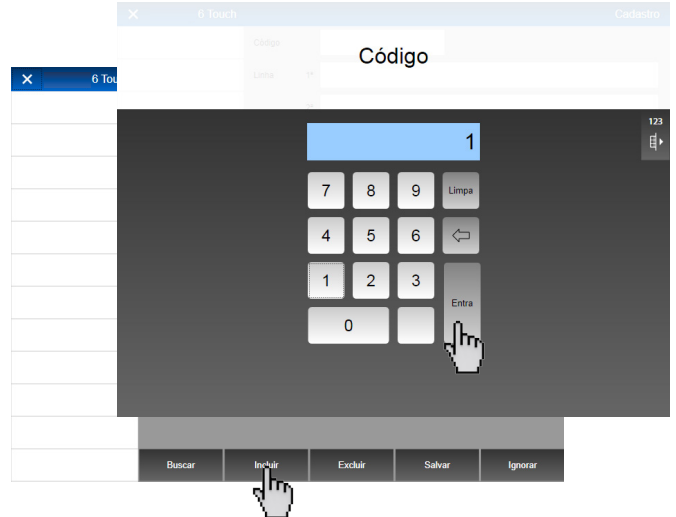

Pressione no campo "Descrição" para digitar a descrição da tara, como exemplo usaremos a descrição do produto Pão Francês. Pressione "Entra" para concluir.

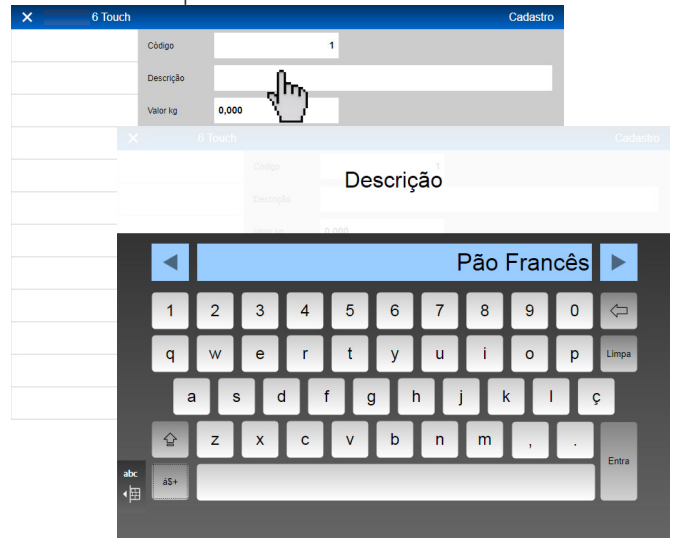

Pressione no campo "Valor kg" para digitar o valor da tara, como exemplo usaremos o valor de 0,010kg de tara, pressione "Entra" para concluir a operação.

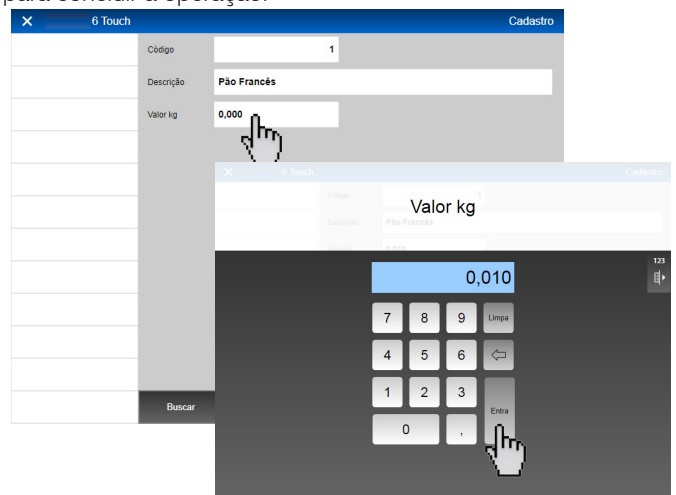

A tara exibirá na tela como mostra abaixo, para salvar pressione "Salvar".

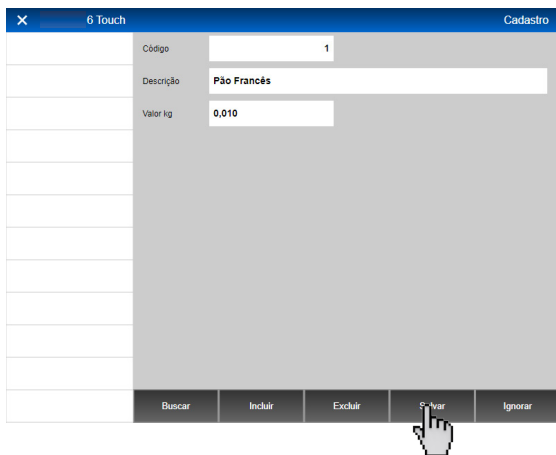

Agora vamos associar a tara ao item, para isso pressione o "X" no canto superior com indicado (1) e pressione  (2) para exibir os códigos das taras cadastradas, pressione sobre o número 1 como Indicado (3).

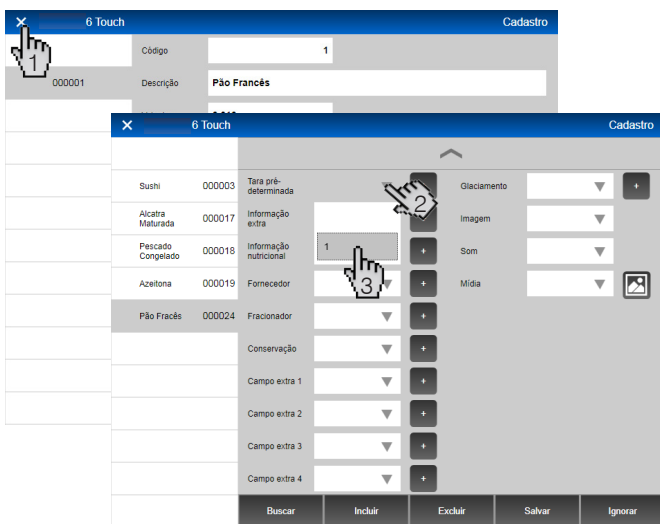

Para concluir o procedimento, pressione "Salvar" como indicado.

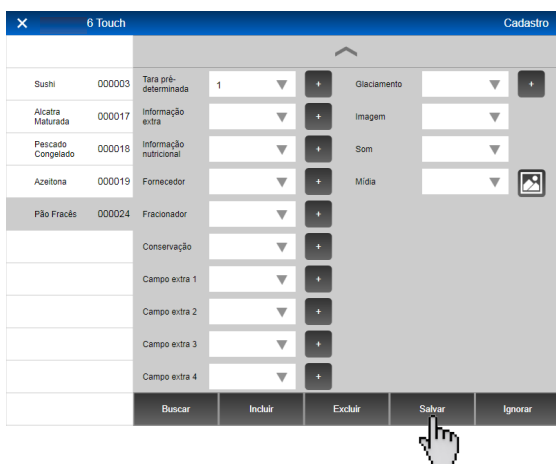

Excluir Tara

Para excluir as taras, veja os procedimentos a seguir:

Na tela de itens, selecione do lado esquerdo qualquer item ou utilize a busca de itens, como exemplo o Pão Francês código 24. Pressione como indicado e o item será selecionado.

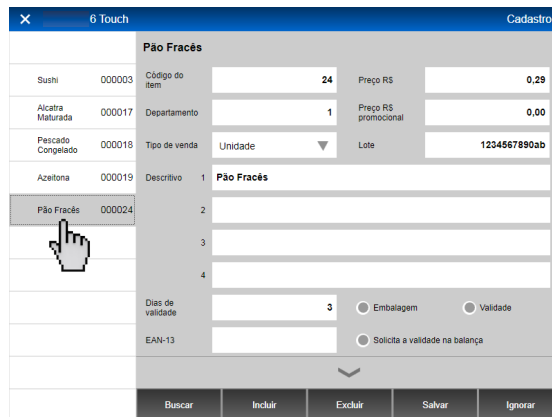

Para excluir uma tara, é necessário transitar para a próxima tela de cadastro, pressione a aba com o sinal , como indicado abaixo.

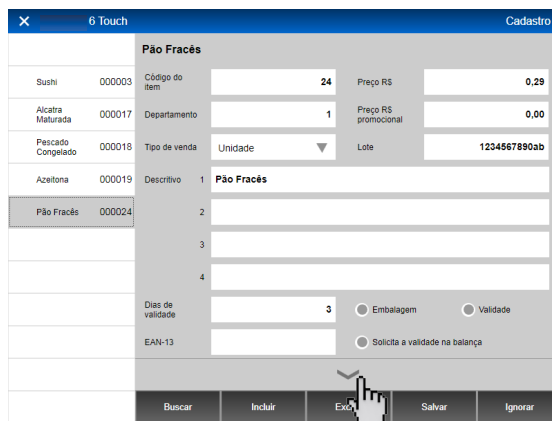

Pressione  para entrar na tela de cadastro de tara, como mostra a tela abaixo.

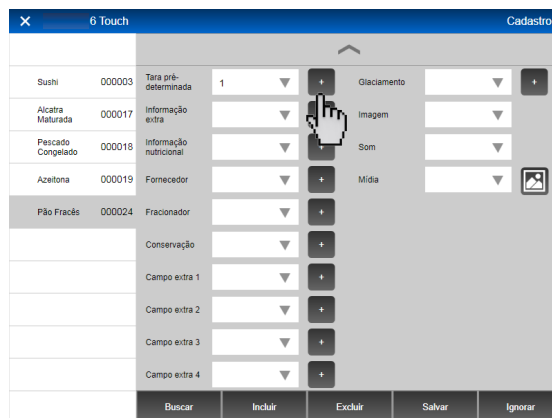

Será exibida a tela de cadastro de taras. Para excluir alguma tara, selecione a tara do lado esquerdo da tela ou através da tecla "Buscar". Como exemplo excluirmos a tara de código 1, pressione como indicado (1) e pressione Excluir" (2).

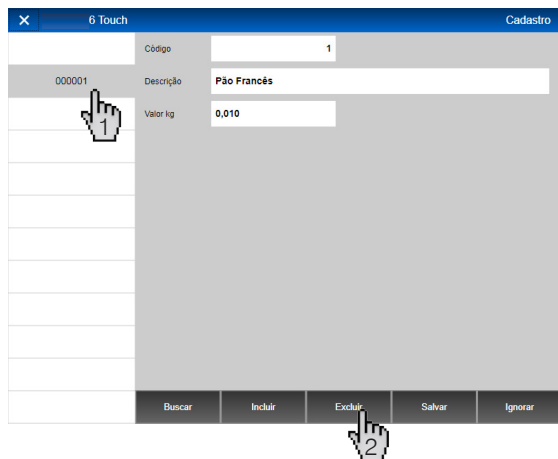

Após pressionar "Excluir". Será exibida uma mensagem de confirmação de exclusão de registro. Caso queira cancelar o procedimento pressione "Não ", para confirmar o procedimento pressione "Sim".

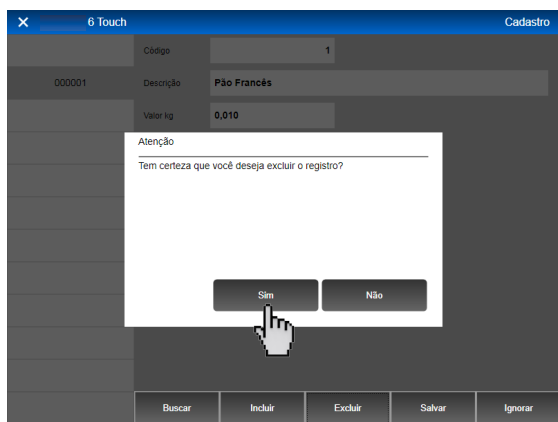

Confirmada a operação, a tela voltará para o modo de cadastro de taras, pressione "X" no canto superior para sair.

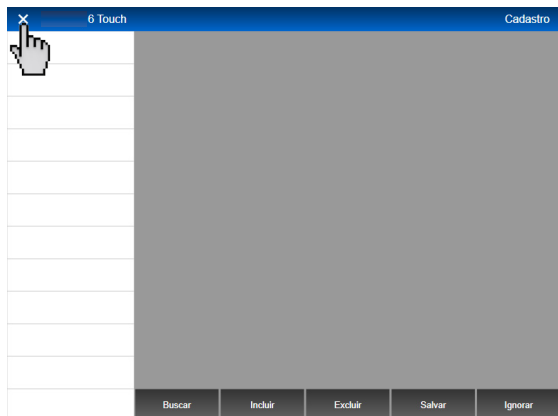

7.3.10 Cadastro de Informação Nutricional

Este procedimento, permite cadastrar, alterar ou excluir Informações Nutricionais.

• Cadastrar Informação Nutricional em um Produto

Para cadastrar as Informação Nutricional, veja os procedimentos a seguir:

Na tela de itens, selecione do lado esquerdo o item que deseja ou utilize a busca de itens, como exemplo o Pão Francês código 24. Pressione como indicado e o item será selecionado.

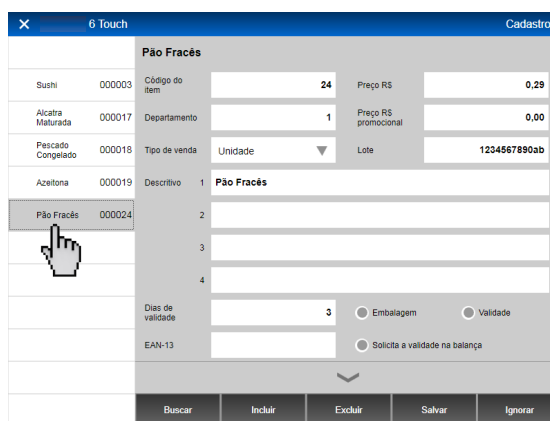

Para cadastrar uma informação nutricional, é necessário transitar para a próxima tela de cadastro, pressione a aba com o sinal ▾, como indicado abaixo.

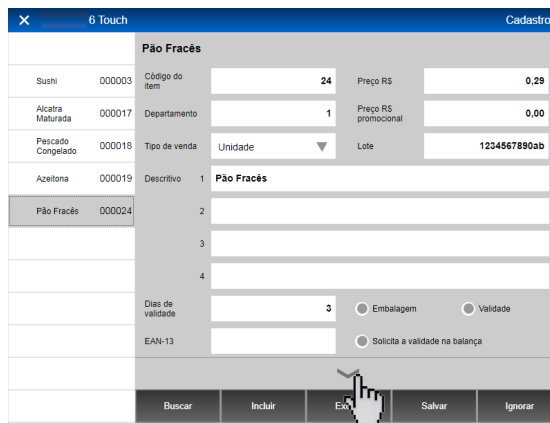

Será exibida a tela abaixo, no campo "Informação nutricional" pressione + para iniciar o cadastro.

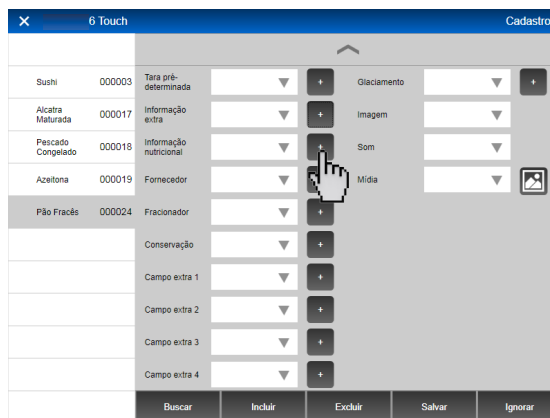

A tela abaixo será exibida, pressione "Incluir" e em seguida digite o código para este cadastro e pressione "Entra", como exemplo usaremos o código 1.

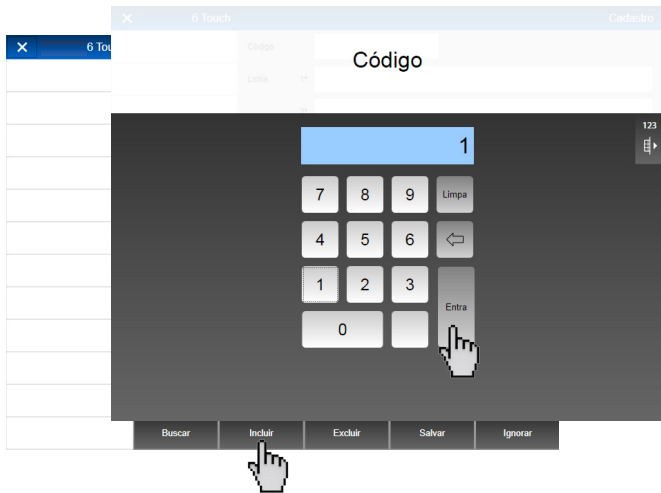

Preencha os campos abaixo com as informações nutricionais. Assim que concluir, pressione "Salvar".

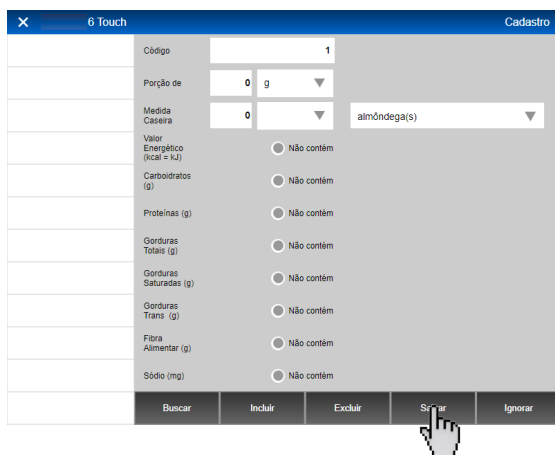

Agora vamos associar a informação nutricional ao item, para isso pressione o "X" no canto superior com indicado (1) e pressione  (2) para exibir os códigos das taras cadastradas, pressione sobre o número 1 como Indicado (3).

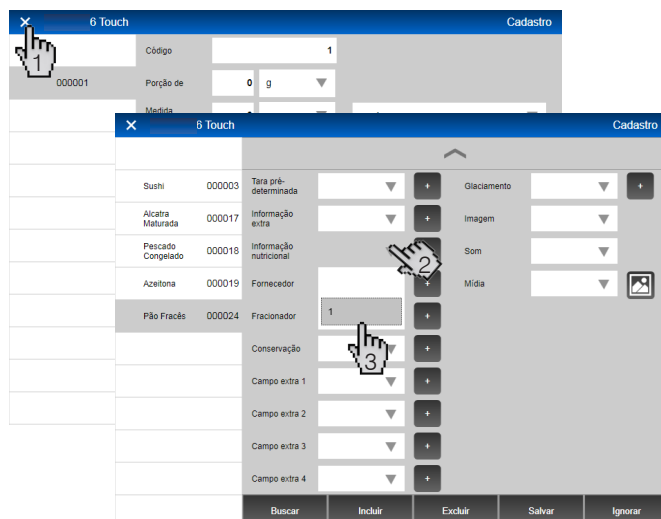

Para concluir o procedimento, pressione "Salvar" como indicado.

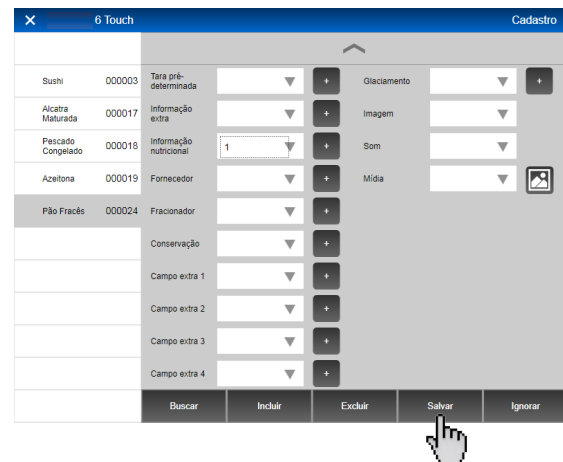

Excluir Informação Nutricional

Para excluir as Informações Nutricionais, veja os procedimentos a seguir:

Na tela de itens, selecione do lado esquerdo qualquer item ou utilize a busca de itens, como exemplo o Pão Francês código 24. Pressione como indicado e o item será selecionado.

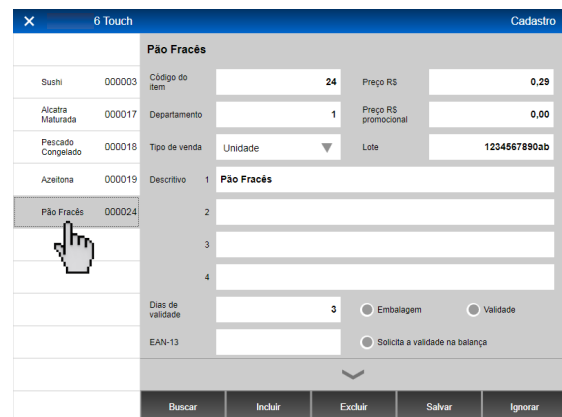

Para excluir uma informação nutricional, é necessário transitar para a próxima tela de cadastro, pressione a aba com o sinal  como indicado abaixo.

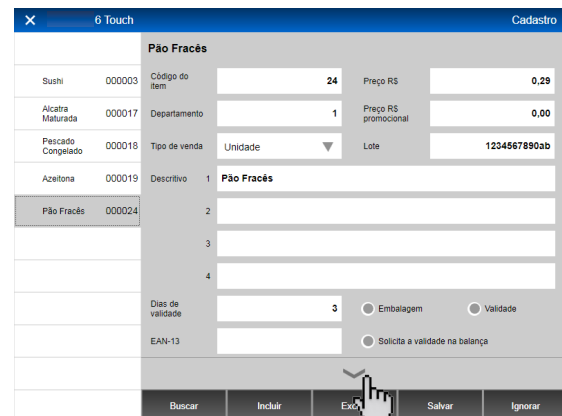

Pressione **+** para entrar na tela de cadastro de informação nutricional, como mostra a tela abaixo.

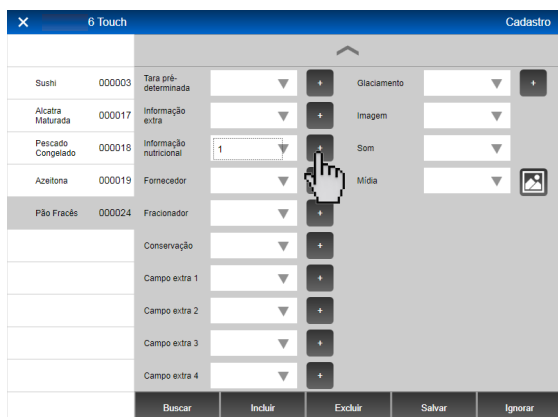

Será exibida a tela de cadastro de informações nutricionais. Para excluir, selecione a informação nutricional do lado esquerdo da tela ou através da tecla "Buscar". Como exemplo excluirmos a informação nutricional de código 1, pressione como indicado (1) e pressione "Excluir" (2).

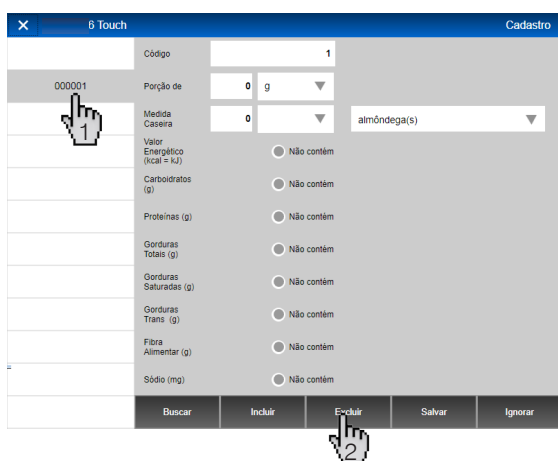

Após pressionar "Excluir". Será exibida uma mensagem de confirmação de exclusão de registro. Caso queira cancelar o procedimento pressione "Não", para confirmar o procedimento pressione "Sim".

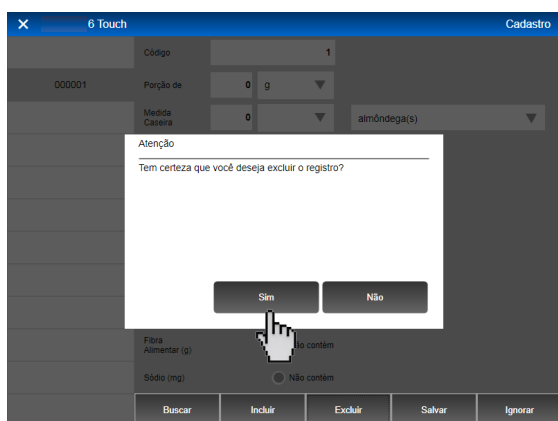

Confirmada a operação, a tela voltará para o modo de cadastro de informações nutricionais, pressione "X" no canto superior para sair.



7.3.11 Cadastro de Fornecedor

Este procedimento, permite cadastrar, alterar ou excluir Fornecedores.

- Cadastrar Fornecedor em um Produto**

Para cadastrar as fornecedores, veja os procedimentos a seguir: Na tela de itens, selecione do lado esquerdo o item que deseja ou utilize a busca de itens, como exemplo o Pão Francês código 24. Pressione como indicado e o item será selecionado.

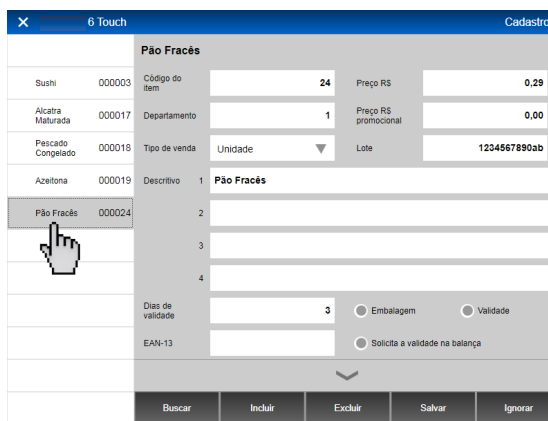

Para cadastrar um fornecedor, é necessário transitar para a próxima tela de cadastro, pressione a aba com o sinal **▾**, como indicado abaixo.

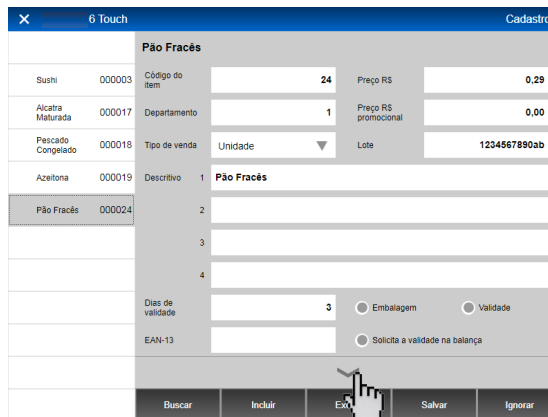

Será exibida a tela abaixo, no campo "Fornecedor" pressione **+** para iniciar o cadastro.

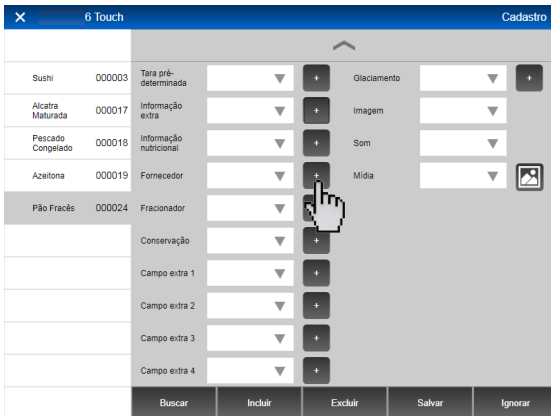

A informação do fornecedor exibirá na tela como mostra abaixo, para salvar pressione "Salvar".

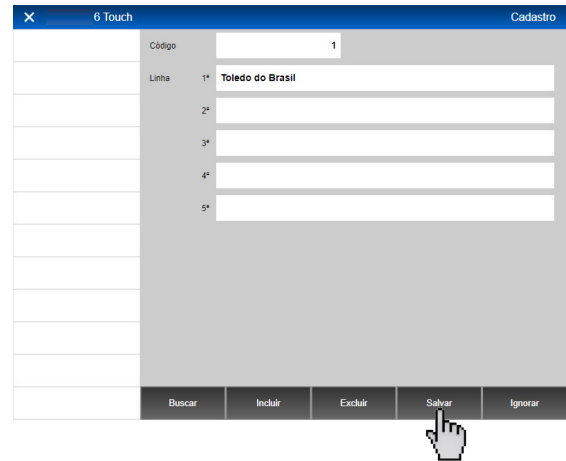

A tela abaixo será exibida, pressione "Incluir" e em seguida digite o código para este cadastro e pressione "Entra", como exemplo usaremos o código 1.

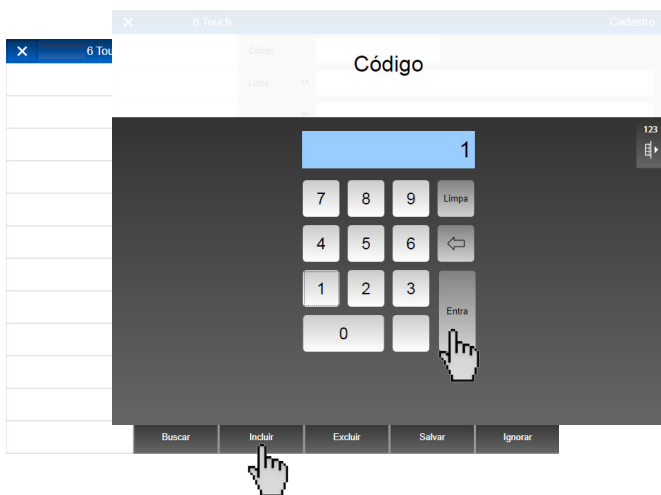

Agora vamos associar o fornecedor ao item, para isso pressione o "X" no canto superior com indicado (1) e pressione **▼** 2 para exibir os códigos dos fornecedor cadastrados, pressione sobre o número 1 como indicado (3).

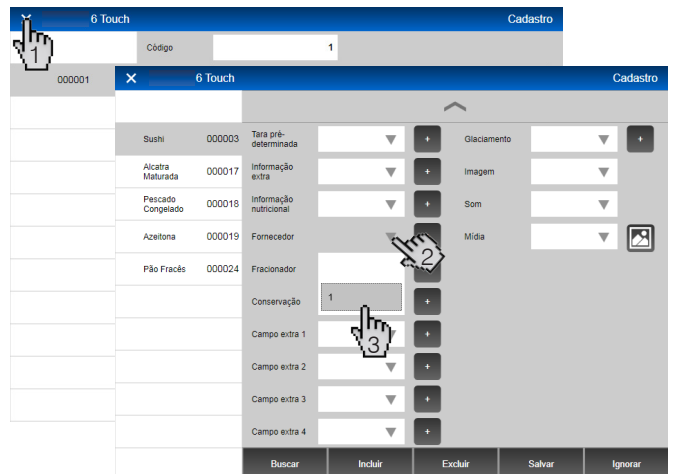

No campo "Linha", é possível cadastrar até 7 linhas de fornecedor, cada linha pode-se cadastrar até 56 caracteres. Como exemplo utilizaremos somente a 1ª linha.

Pressione a 1ª linha como indicado, digite as informações do fornecedor, como exemplo digite: Toledo do Brasil. Para concluir pressione "Entra".



Para concluir o procedimento, pressione "Salvar" como indicado.

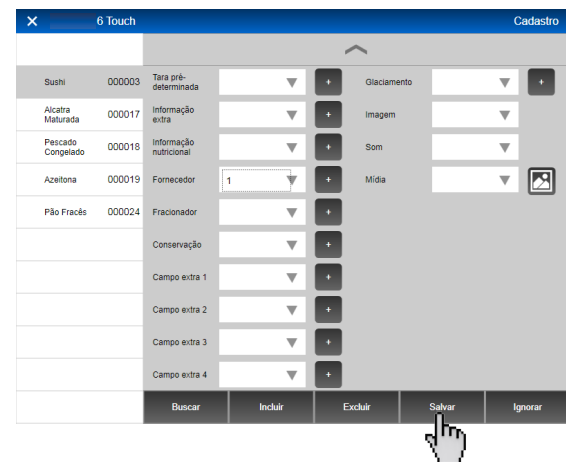

- **Excluir Fornecedor em um Produto**

Para excluir os fornecedores, veja os procedimentos a seguir:

Na tela de itens, selecione do lado esquerdo qualquer item para excluir o fornecedor ou utilize a busca de itens, como exemplo o Pão Francês código 24. Pressione como indicado e o item será selecionado.

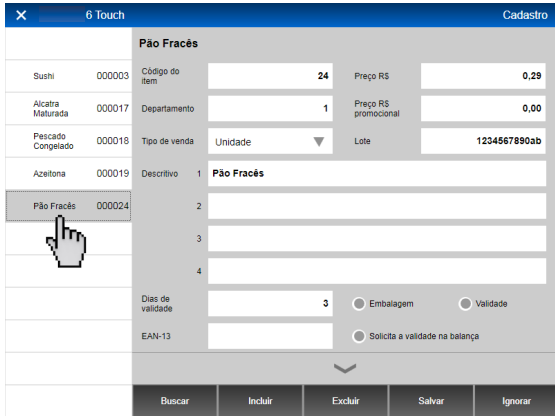

Para excluir um fornecedor, é necessário transitar para a próxima tela de cadastro, pressione a aba com o sinal , como indicado abaixo.

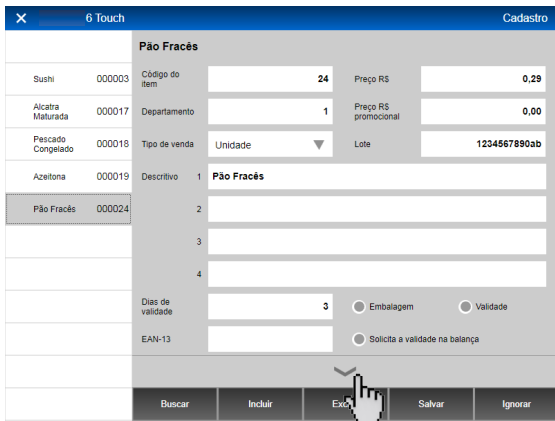

Pressione  para entrar na tela de cadastro de fornecedores, como mostra a tela abaixo.

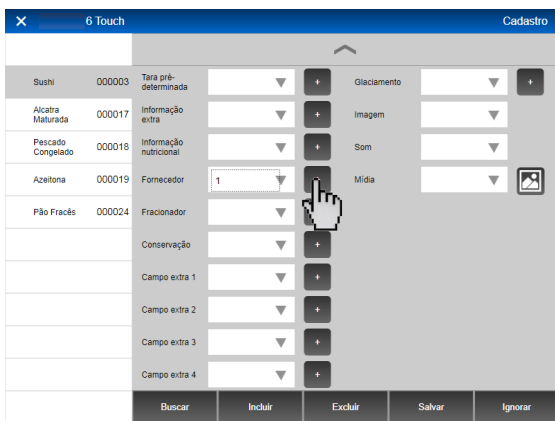

Será exibida a tela de cadastro de fornecedores. Para excluir, selecione o fornecedor do lado esquerdo da tela ou através da tecla "Buscar". Como exemplo excluirmos o fornecedor de código 1, pressione como indicado (1) e pressione Excluir" (2).

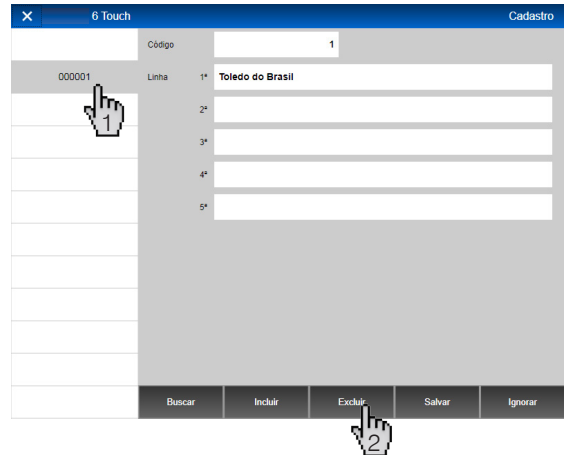

Após pressionar "Excluir". Será exibida uma mensagem de confirmação de exclusão de registro. Caso queira cancelar o procedimento pressione "Não", para confirmar o procedimento pressione "Sim".

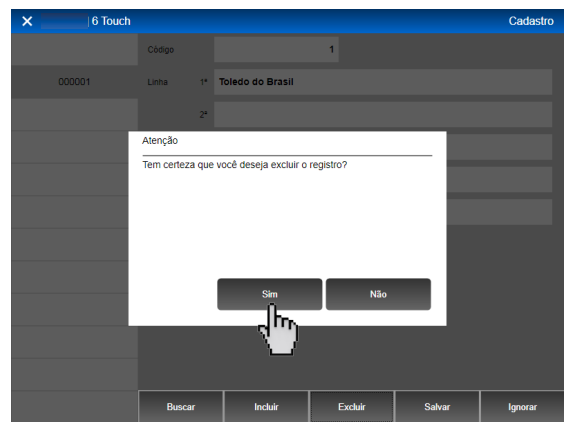

Confirmada a operação, a tela voltará para o modo de cadastro de fornecedores, pressione "X" no canto superior para sair.

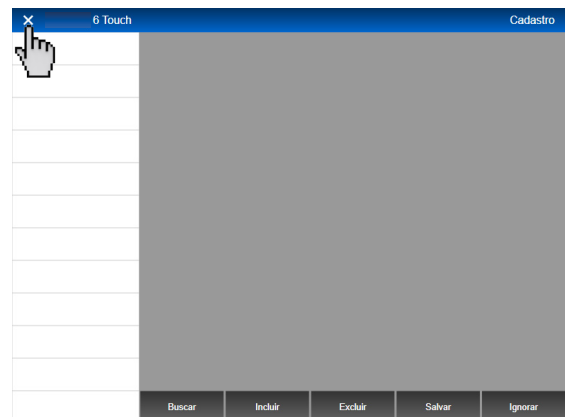

7.3.12 Cadastro de Fracionador

Este procedimento, permite cadastrar, alterar ou excluir Fracionadores.

• Cadastrar Fracionador em um Produto

Para cadastrar os fracionadores, veja os procedimentos a seguir:

Na tela de itens, selecione do lado esquerdo o item que desejar ou utilize a busca de itens, como exemplo a Alcatra Maturada código 17. Pressione como indicado e o item será selecionado.

Item	Código do Item	Preço R\$
Sushi	000003	10,90
Alcatra Maturada	000017	0,00
Pescado Congelado	000018	
Azeitona	000019	
Pão Fracês	000024	

Alcatra Maturada

Código do Item: 000017 | Preço R\$: 0,00

Departamento: 1 | Preço R\$ promocional: 0,00

Tipo de venda: Peso kg | Lote: 1234567890ab

Descrição: 1 Alcatra, 2 Maturada

Data de validade: 5 | Embalagem: Validade:

EAN-13:

Botões: Buscar, Incluir, Excluir, Salvar, Ignorar

Para cadastrar um fracionador, é necessário transitar para a próxima tela de cadastro, pressione a aba com o sinal , como indicado abaixo.

Item	Código do Item	Preço R\$
Sushi	000003	10,90
Alcatra Maturada	000017	0,00
Pescado Congelado	000018	
Azeitona	000019	
Pão Fracês	000024	

Alcatra Maturada

Código do Item: 000017 | Preço R\$: 0,00

Departamento: 1 | Preço R\$ promocional: 0,00

Tipo de venda: Peso kg | Lote: 1234567890ab

Descrição: 1 Alcatra, 2 Maturada

Data de validade: 5 | Embalagem: Validade:

EAN-13:

Botões: Buscar, Incluir, Excluir, Salvar, Ignorar

Será exibida a tela abaixo, no campo "Fracionador" pressione  para iniciar o cadastro.

Item	Código do Item	Preço R\$
Sushi	000003	10,90
Alcatra Maturada	000017	0,00
Pescado Congelado	000018	
Azeitona	000019	
Pão Fracês	000024	

Alcatra Maturada

Código do Item: 000017 | Preço R\$: 0,00

Departamento: 1 | Preço R\$ promocional: 0,00

Tipo de venda: Peso kg | Lote: 1234567890ab

Descrição: 1 Alcatra, 2 Maturada

Data de validade: 5 | Embalagem: Validade:

EAN-13:

Botões: Buscar, Incluir, Excluir, Salvar, Ignorar

A tela abaixo será exibida, pressione "Incluir" e em seguida digite o código para este cadastro e pressione "Entra", como exemplo usaremos o código 1.

Item	Código do Item	Preço R\$
Sushi	000003	10,90
Alcatra Maturada	000017	0,00
Pescado Congelado	000018	
Azeitona	000019	
Pão Fracês	000024	

Alcatra Maturada

Código do Item: 000017 | Preço R\$: 0,00

Departamento: 1 | Preço R\$ promocional: 0,00

Tipo de venda: Peso kg | Lote: 1234567890ab

Descrição: 1 Alcatra, 2 Maturada

Data de validade: 5 | Embalagem: Validade:

EAN-13:

Botões: Buscar, Incluir, Excluir, Salvar, Ignorar

No campo "Linha", é possível cadastrar até 5 linhas de fracionador, cada linha pode-se cadastrar até 56 caracteres. Como exemplo utilizaremos somente a 1ª linha.

Pressione a 1ª linha como indicado, digite as informações do fracionador, como exemplo digite: Fracionado por Toledo do Brasil. Para concluir pressione "Entra".

Item	Código do Item	Preço R\$
Sushi	000003	10,90
Alcatra Maturada	000017	0,00
Pescado Congelado	000018	
Azeitona	000019	
Pão Fracês	000024	

Alcatra Maturada

Código do Item: 000017 | Preço R\$: 0,00

Departamento: 1 | Preço R\$ promocional: 0,00

Tipo de venda: Peso kg | Lote: 1234567890ab

Descrição: 1 Alcatra, 2 Maturada

Data de validade: 5 | Embalagem: Validade:

EAN-13:

Botões: Buscar, Incluir, Excluir, Salvar, Ignorar

A informação do fornecedor exibirá na tela como mostra abaixo, para salvar pressione "Salvar".

Item	Código do Item	Preço R\$
Sushi	000003	10,90
Alcatra Maturada	000017	0,00
Pescado Congelado	000018	
Azeitona	000019	
Pão Fracês	000024	

Alcatra Maturada

Código do Item: 000017 | Preço R\$: 0,00

Departamento: 1 | Preço R\$ promocional: 0,00

Tipo de venda: Peso kg | Lote: 1234567890ab

Descrição: 1 Alcatra, 2 Maturada

Data de validade: 5 | Embalagem: Validade:

EAN-13:

Botões: Buscar, Incluir, Excluir, Salvar, Ignorar

Agora vamos associar o fracionador ao item, para isso pressione o "X" no canto superior com indicado (1) e pressione  (2) para exibir os códigos dos fracionadores cadastrados, pressione sobre o número 1 como indicado (3).

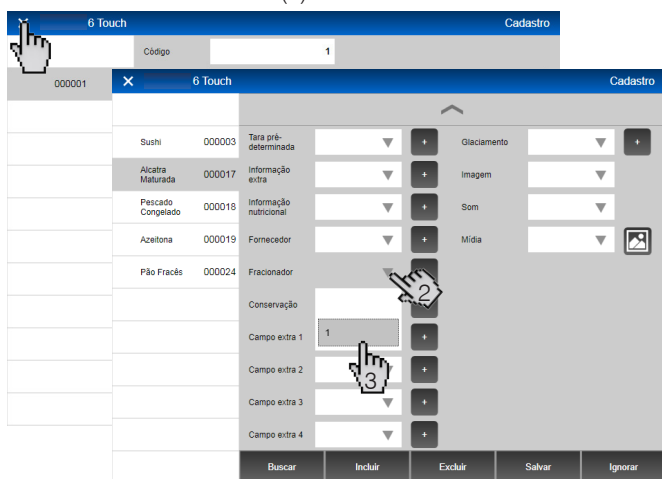

Para concluir o procedimento, pressione "Salvar" como indicado.

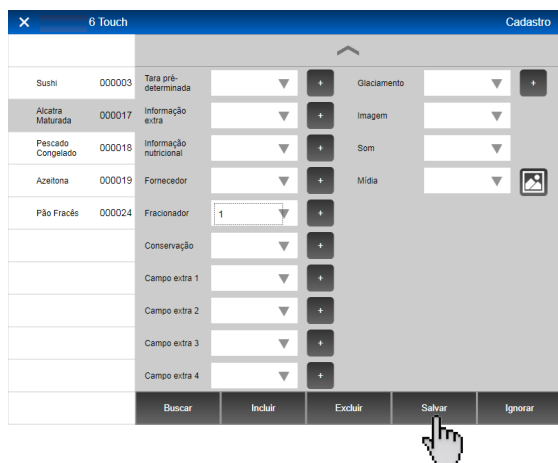

• Cadastrar Fracionador

Para excluir os fracionador, veja os procedimentos a seguir:

Na tela de itens, selecione do lado esquerdo qualquer item para excluir o fracionador ou utilize a busca de itens, como exemplo o Alcatra Maturada código 17. Pressione como indicado e o item será selecionado.

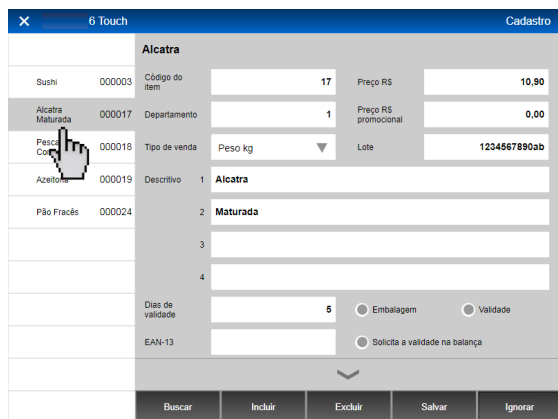

Para excluir um fracionador, é necessário transitar para a próxima tela de cadastro, pressione a aba com o sinal , como indicado abaixo.

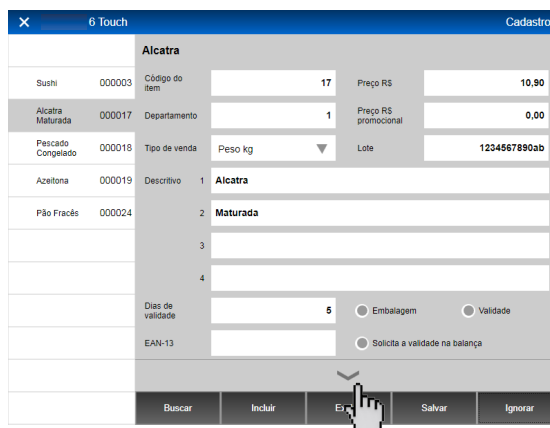

Pressione  para entrar na tela de cadastro de fracionadores, como mostra a tela abaixo.

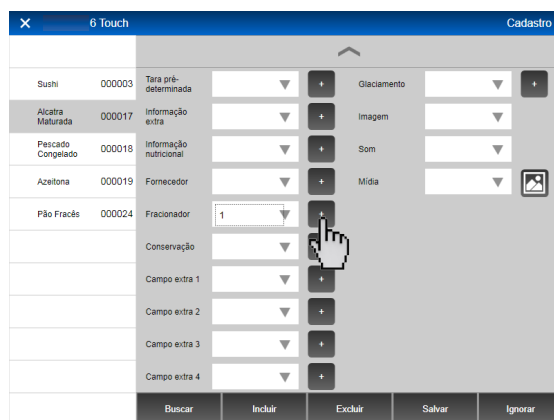

Será exibida a tela de cadastro de fracionadores. Para excluir, selecione o fracionador do lado esquerdo da tela ou através da tecla "Buscar". Como exemplo excluir o código 1, pressione como indicado (1) e pressione "Excluir" (2).

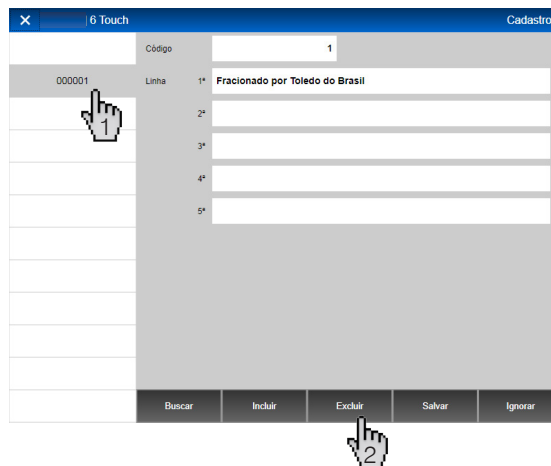

7.3.13 Cadastro de Conservação

Após pressionar "Excluir". Será exibida uma mensagem de confirmação de exclusão de registro. Caso queira cancelar o procedimento pressione "Não", para confirmar o procedimento pressione "Sim".

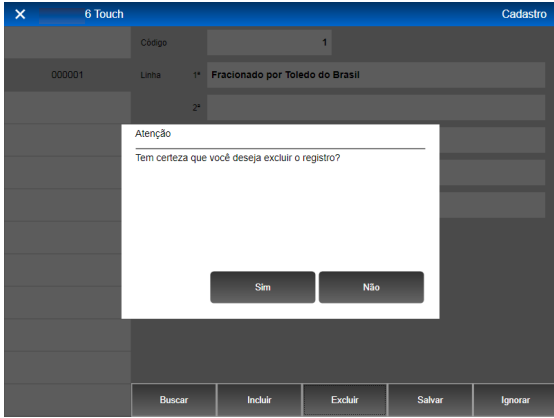

Confirmada a operação, a tela voltará para o modo de cadastro de fracionadores, pressione "X" no canto superior para sair.

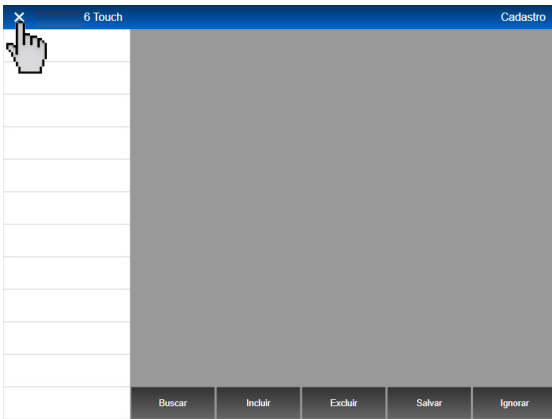



Este procedimento, permite cadastrar, alterar ou excluir conservação.

- **Cadastrar Conservação em um Produto**

Para cadastrar a conservação, veja os procedimentos a seguir:

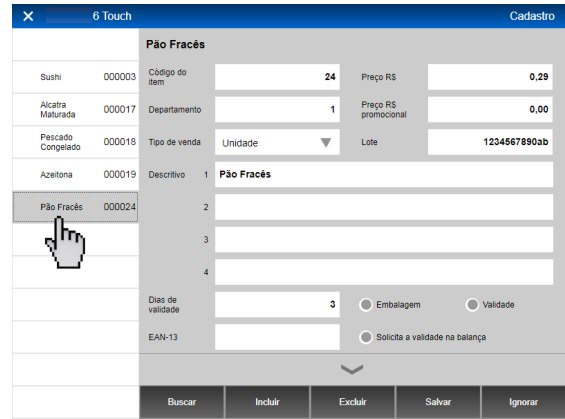
Na tela de itens, selecione do lado esquerdo o item que deseja ou utilize a busca de itens, como exemplo o Pão Francês código 24. Pressione como indicado e o item será selecionado.



Para cadastrar uma conservação, é necessário transitar para a próxima tela de cadastro, pressione a aba com o sinal , como indicado abaixo.

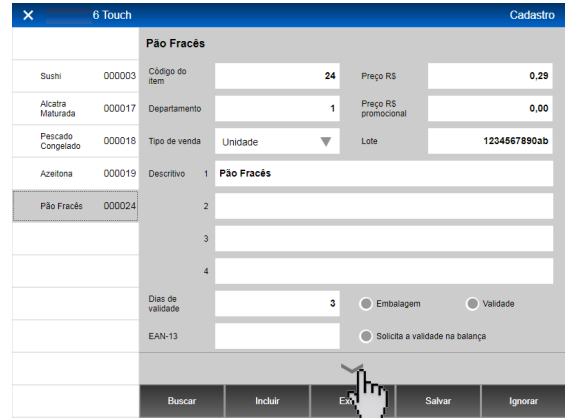

Será exibida a tela abaixo, no campo "Conservação" pressione  para iniciar o cadastro.

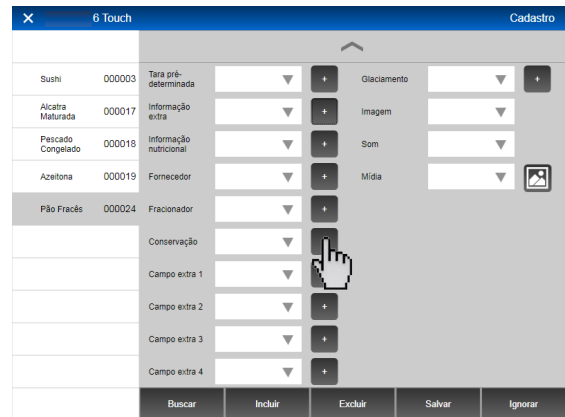

A tela abaixo será exibida, pressione "Incluir" e em seguida digite o código para este cadastro e pressione "Entra", como exemplo usaremos o código 1.

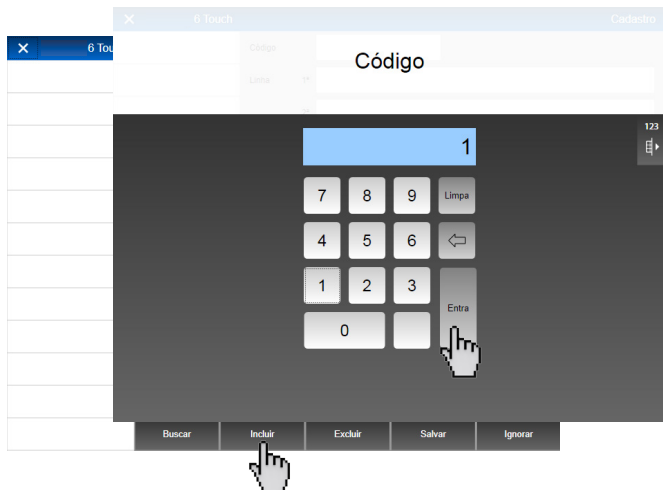

No campo "Linha", é possível cadastrar até 10 linhas de receita, cada linha pode-se cadastrar até 56 caracteres, a primeira tela exibirá somente até a 9ª linha, caso necessite de mais linhas, transite as páginas pressionando . Como exemplo utilizaremos somente a 1ª linha.

Pressione a 1ª linha como indicado, Como exemplo digitaremos o texto "Não contém glútem" e pressione "Entra".

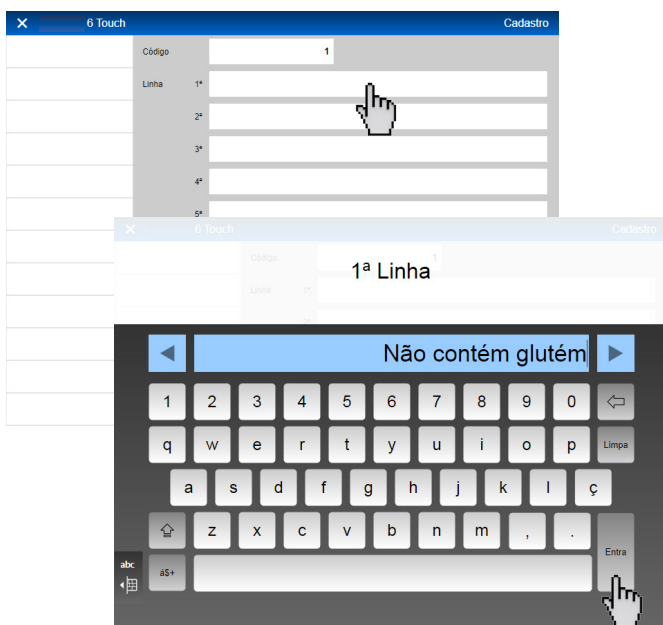

A receita exibirá na tela como mostra abaixo, para salvar pressione "Salvar".

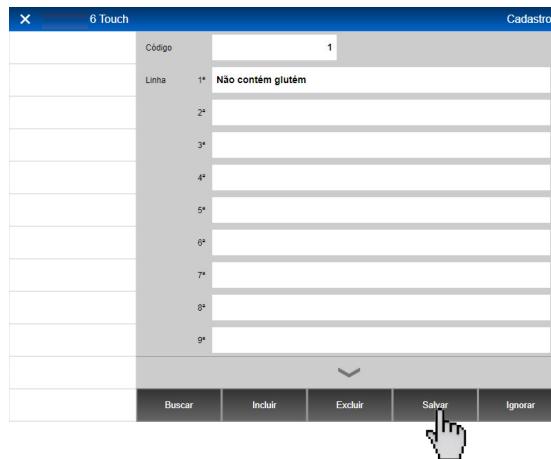

Agora vamos associar a conservação ao item, para isso pressione o "X" no canto superior com indicado (1) e pressione (2) para exibir os códigos das conservações cadastradas, pressione sobre o número 1 como indicado (3).

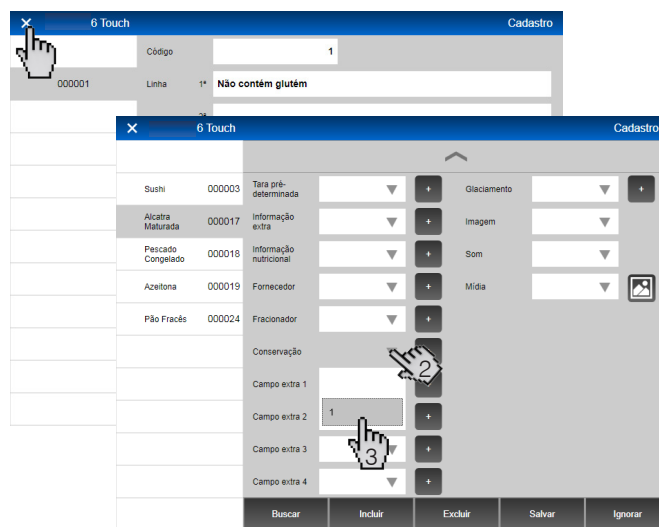

Para concluir o procedimento, pressione "Salvar" como indicado.

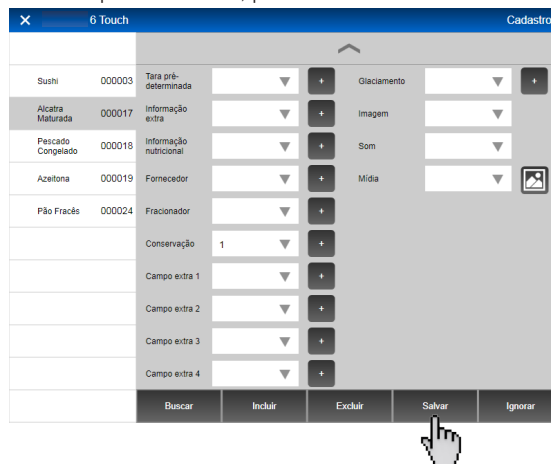

• Excluir Conservação

Para excluir as conservações, veja os procedimentos a seguir:

Na tela de itens, selecione do lado esquerdo qualquer item para excluir a conservação ou utilize a busca de itens, como exemplo o Pão Francês código 24. Pressione como indicado e o item será selecionado.

6 Touch Cadastro

Sushi	000003	Código do item	24	Preço RS	0,29
Alcatra Maturada	000017	Departamento	1	Preço RS promocional	0,00
Pescado Congelado	000018	Tipo de venda	Unidade	Lote	1234567890ab
Azeitona	000019	Descritivo	1 Pão Francês		
Pão Francês	000024	Descritivo	2		
		Descritivo	3		
		Descritivo	4		
		Dias de validade	3	<input type="radio"/> Embalagem	<input type="radio"/> Validade
		EAN-13		<input type="radio"/> Solicita a validade na balança	

Buscar Incluir Excluir Salvar Ignorar

Para excluir uma conservação, é necessário transitar para a próxima tela de cadastro, pressione a aba com o sinal , como indicado abaixo.

6 Touch Cadastro

Sushi	000003	Código do item	24	Preço RS	0,29
Alcatra Maturada	000017	Departamento	1	Preço RS promocional	0,00
Pescado Congelado	000018	Tipo de venda	Unidade	Lote	1234567890ab
Azeitona	000019	Descritivo	1 Pão Francês		
Pão Francês	000024	Descritivo	2		
		Descritivo	3		
		Descritivo	4		
		Dias de validade	3	<input type="radio"/> Embalagem	<input type="radio"/> Validade
		EAN-13		<input type="radio"/> Solicita a validade na balança	

Buscar Incluir Excluir Salvar Ignorar

Pressione para entrar na tela de cadastro de conservação, como mostra a tela abaixo.

6 Touch Cadastro

Sushi	000003	Tara pré-determinada		Glaçamento	
Alcatra Maturada	000017	Informação extra		Imagem	
Pescado Congelado	000018	Informação nutricional		Som	
Azeitona	000019	Fornecedor		Mídia	
Pão Francês	000024	Fracionador			
		Conservação	1		
		Campo extra 1			
		Campo extra 2			
		Campo extra 3			
		Campo extra 4			

Buscar Incluir Excluir Salvar Ignorar

Será exibida a tela de cadastro de conservações. Para excluir, selecione a conservação do lado esquerdo da tela ou através da tecla "Buscar". Como exemplo excluir a conservação de código 1, pressione como indicado (1) e pressione "Excluir" (2).

6 Touch Cadastro

	Código	1
000001	Linha	1ª Não contém glúten
		2ª
		3ª
		4ª
		5ª
		6ª
		7ª
		8ª
		9ª

Buscar Incluir Excluir Salvar Ignorar

Após pressionar "Excluir". Será exibida uma mensagem de confirmação de exclusão de registro. Caso queira cancelar o procedimento pressione "Não", para confirmar o procedimento pressione "Sim".

Atenção

Tem certeza que você deseja excluir o registro?

Sim Não

Buscar Incluir Excluir Salvar Ignorar

Confirmada a operação, a tela voltará para o modo de cadastro de conservação, pressione "X" no canto superior para sair.

6 Touch Cadastro

Buscar Incluir Excluir Salvar Ignorar

7.3.14 Cadastro de Campo Extra

Este procedimento, permite cadastrar, alterar ou excluir campo extra.

- **Cadastrar Campo Extra em um Produto**

Para cadastrar um campo extra, veja os procedimentos a seguir:

Na tela de itens, selecione do lado esquerdo o item que deseja ou utilize a busca de itens, como exemplo o Pão Francês código 24. Pressione como indicado e o item será selecionado.

Para cadastrar um campo extra, é necessário transitar para a próxima tela de cadastro, pressione a aba com o sinal , como indicado abaixo.

Será exibida a tela abaixo, no campo "Campo extra 1" pressione  para iniciar o cadastro.

A tela abaixo será exibida, pressione "Incluir" e em seguida digite o código para este cadastro e pressione "Entra", como exemplo usaremos o código 1.

No campo "Linha", é possível cadastrar até 5 linhas de campo extra 1, cada linha pode-se cadastrar até 56 caracteres. Como exemplo utilizaremos somente a 1ª linha.

Pressione a 1ª linha como indicado, digite as informações de campo extra 1, como exemplo digite: 6 Touch. Para concluir pressione "Entra".

A informação do campo extra 1 exibirá na tela como mostra abaixo, para salvar pressione "Salvar".

7.3.15 Associando Mídia a um Item

Agora vamos associar o campo extra 1 ao item, para isso pressione o "X" no canto superior com indicado (1) e pressione  (2) para exibir os códigos dos campo extra 1 cadastrados, pressione sobre o número1 como Indicado (3).

É possível associar uma mídia pré-cadastrada a um item. Para isso, veja os procedimentos a seguir:

Na tela de itens, selecione do lado esquerdo o item que deseja associar uma mídia, como exemplo o Pão Francês código 24. Pressione como indicado e o item será selecionado.

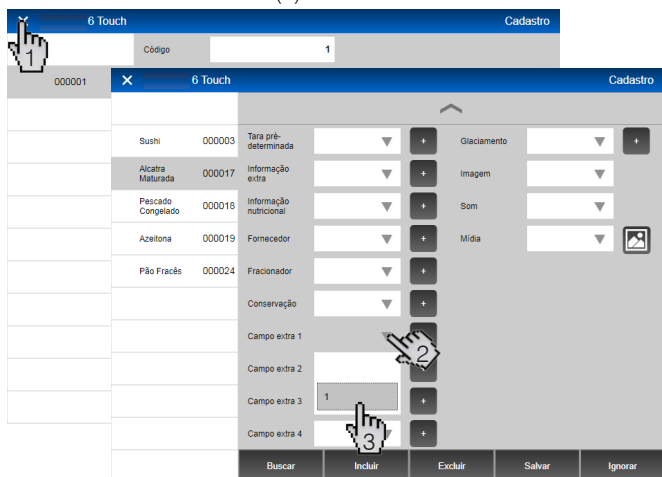
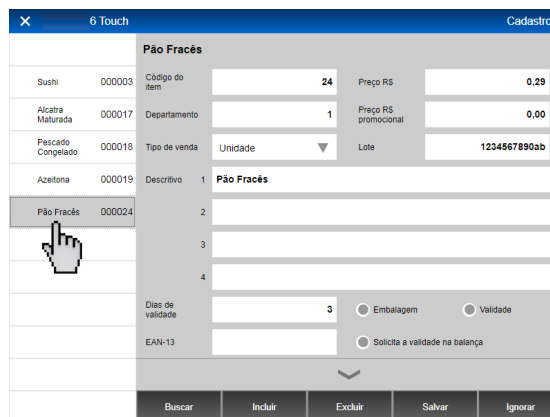

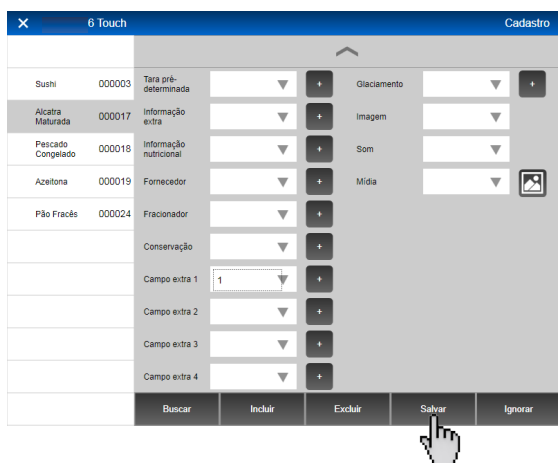
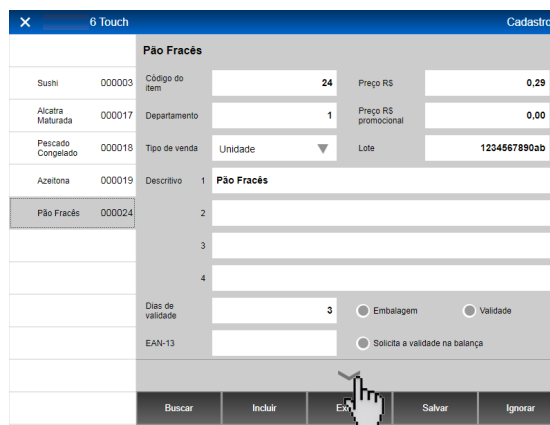

Para concluir o procedimento, pressione "Salvar" como indicado.

Para associar uma mídia ao item, é necessário transitar para a próxima tela de cadastro, pressione a aba com o sinal , como indicado abaixo.



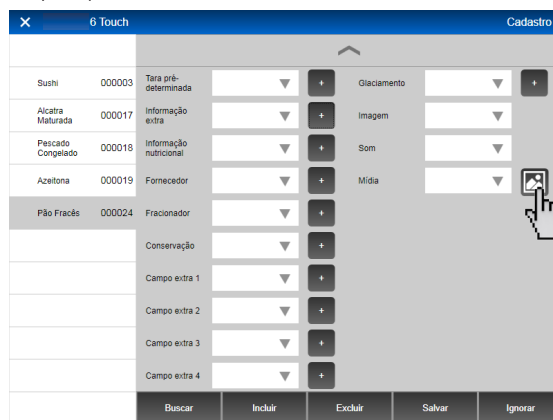

Para cadastrar os "Campo extra 2", "Campo extra 3" e "Campo Extra 4", realize o mesmo procedimento.

Será exibida a tela abaixo, no campo "Mídia" pressione  para iniciar a pesquisa de mídia.

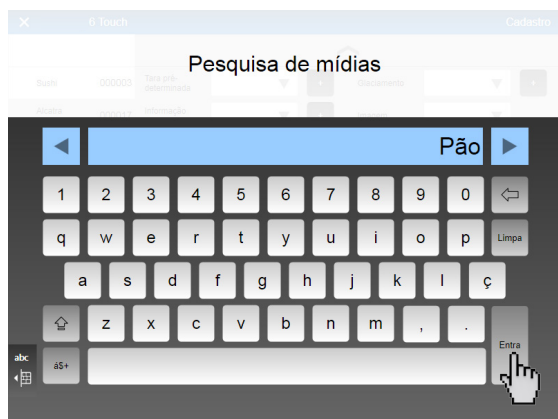

Exibirá a tela de busca de mídia, caso queira verificar as mídias uma a uma, não digite nada no campo de busca e pressione "Entra". Caso queira filtrar as mídias de acordo com a sua necessidade, digite o nome do produto que deseja realizar a associação. Como exemplo vamos utilizar a busca, digitando a palavra "Pão" e pressionando "Entra", como mostra abaixo.



A tela abaixo mostra a mídia de todos os itens com a palavra "Pão", selecione a imagem que corresponde ao seu produto. Como exemplo, selecionaremos a imagem do "Pão Francês". Para transitar entre as páginas pressione > .



Para concluir a associação de mídias a este item, pressione "Salvar", como mostra a imagem abaixo.

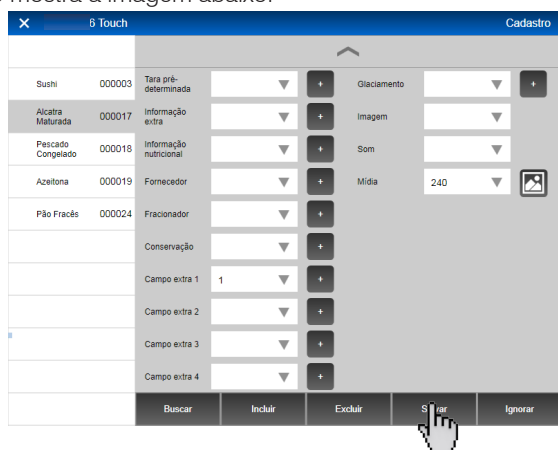

É possível verificar a imagem salva do lado esquerdo do nome do produto, como indica a seta:

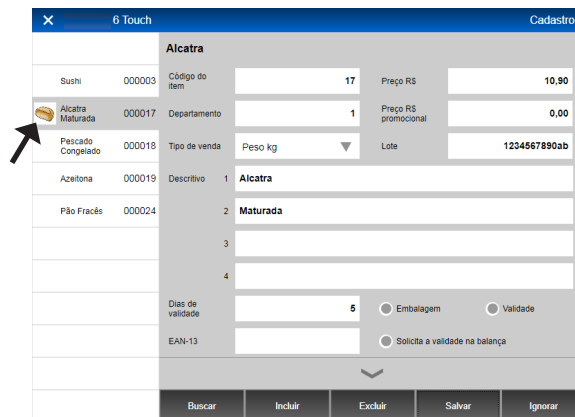

7.3.16 Cadastro de Operadores

Este parâmetro permite cadastrar, alterar, consultar e excluir operadores.

Para efetuar o cadastro de operadores, a função "Gerenciamento de operadores" deverá estar habilitada. Para habilitá-la verifique a página 69.

- **Cadastrar Operadores na Balança**

Para cadastrar os operadores, veja os procedimentos a seguir:

Habilitada a função de gerenciamento de operadores, habilitará o botão "Operador", como mostra a imagem abaixo. Pressione como indicado para iniciar o cadastro dos operadores. Abrirá uma tela de cadastro.

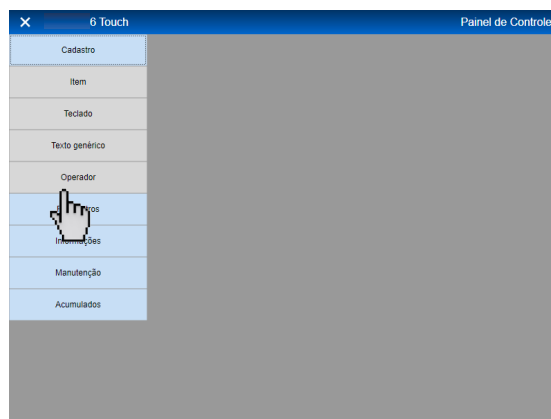

Pressione "Incluir" para cadastrar um código do operador. Como exemplo vamos digitar o código 10 e pressionar "Entra".

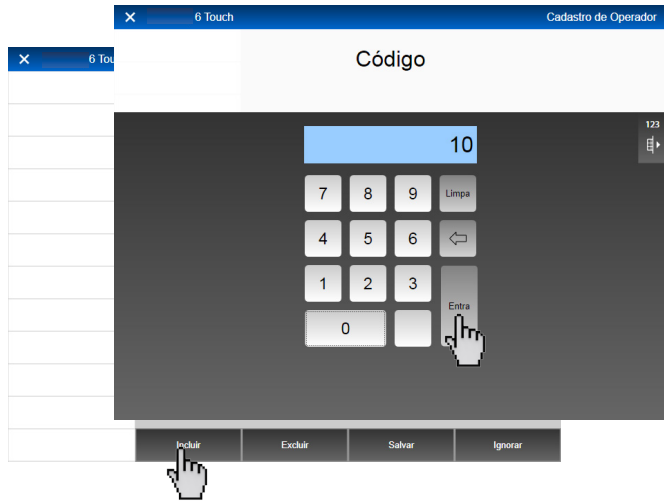

Caso queira cadastrar mais operadores, pressione "Incluir" e siga novamente o procedimento ou pressione "X" para sair da tela de cadastro de operadores e voltar a tela do painel de controle.

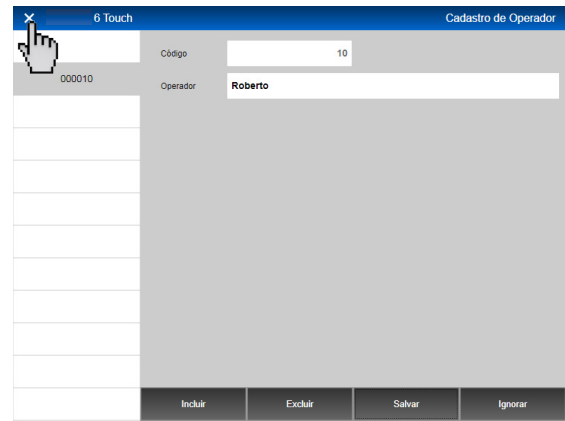

No campo "Operador", digite o nome do operado. Como exemplo vamos digitar "Roberto" e pressionar "Entra".

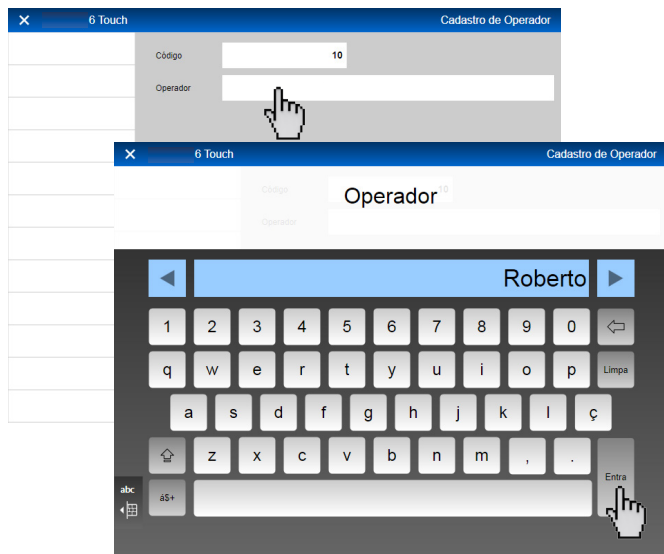

Exibirá a tela com o nome do operado já cadastrado, como mostra a imagem abaixo. Para concluir a operação de cadastro de operadores, pressione "Salvar".

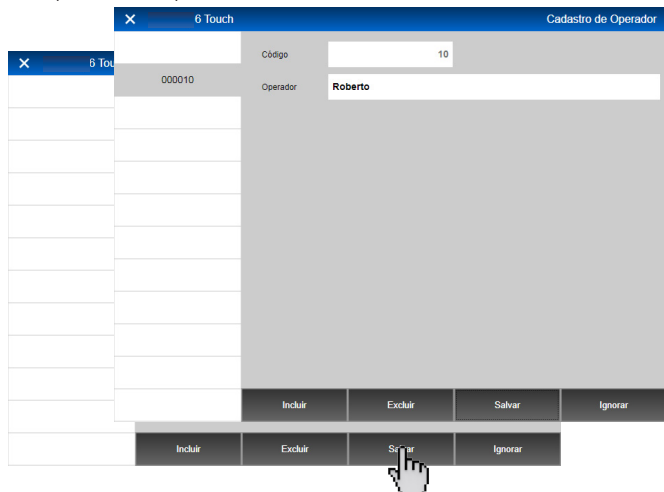

7.3.17 Cadastro de Texto Genérico

Para cadastrar texto genérico, veja os procedimentos a seguir:

Em "Cadastro" pressione a opção "Texto genérico".

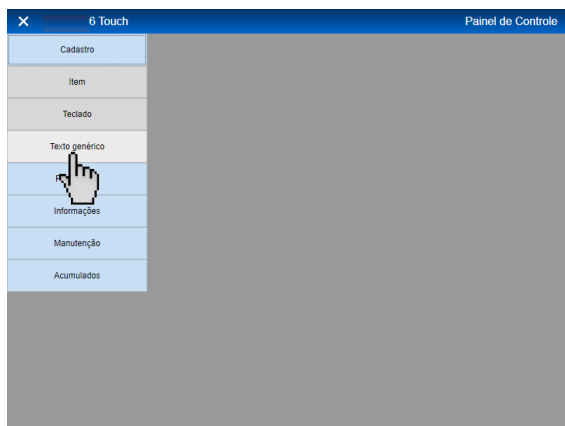

A tela abaixo mostra a possibilidade de cadastrar até 6 linhas de texto genérico, cada linha com até 56 caracteres. Pressione o campo 1ª para digitar o texto genérico desejado e pressione "Entra".

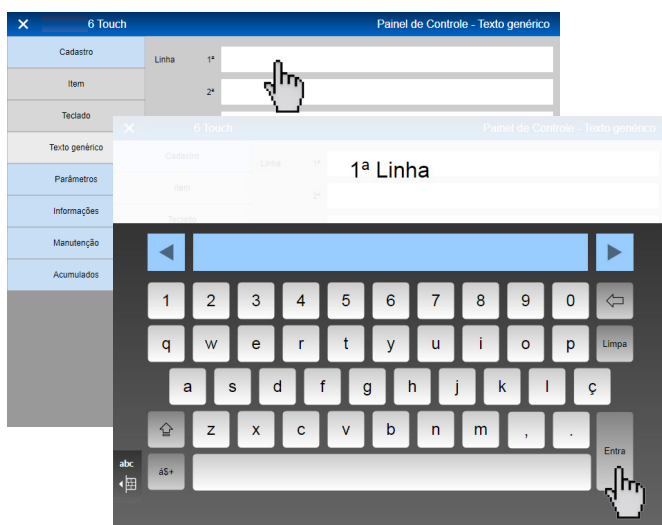

Pressione "Confirma" para concluir o cadastro de texto genérico.

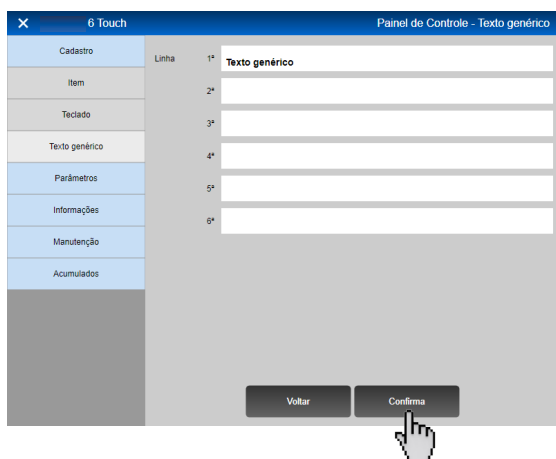

7.3.18 Cadastro de Teclado de Acesso Rápido

Para cadastrar o teclado de acesso rápido, veja os procedimentos a seguir:

Em "Cadastro" pressione a opção "Teclado". Exibirá uma tela de cadastro de teclados. Pressione "Incluir" para iniciar o cadastro do teclado de acesso rápido.

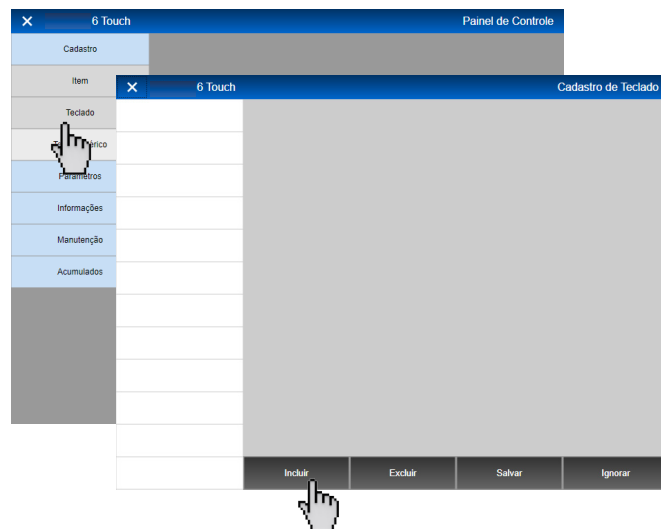

Após clicar em "Incluir" digite um código de cadastro para o teclado de acesso rápido. Como exemplo digite 1 e pressione "Entra".

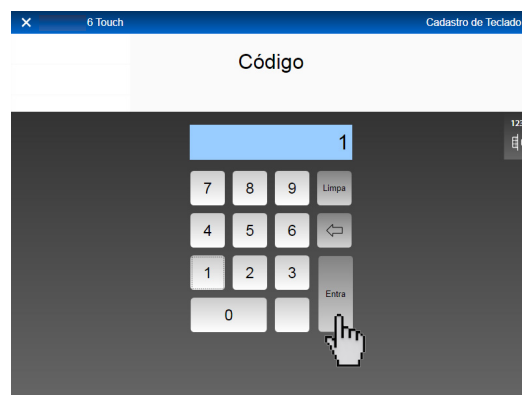

Pressione o campo "Descrição" para digitar um título para este teclado. Como exemplo, digite "Padaria" e pressione "Entra".



No campo "Tipo", pode escolher entre 20 ou 40 teclas de acesso rápido. Como exemplo, vamos utilizar 20 teclas. Pressione  (1) para abrir a barra de rolagem e selecione "20 teclas" como indicado (2).

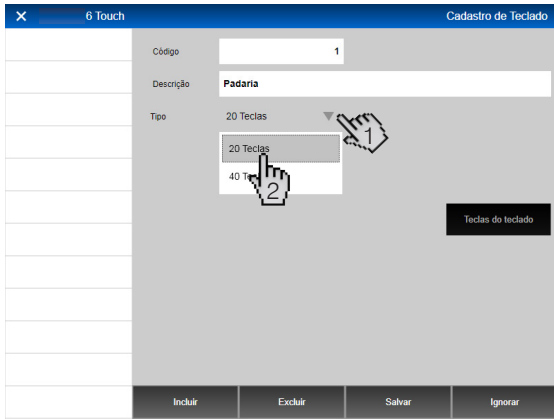

A opção "Mais vendidos", disponibilizará como teclado de acesso rápido os produtos mais vendidos na loja.

Pressione "Salvar" para habilitar o botão "Teclas do teclado" e associar os itens ao teclado de acesso rápido.

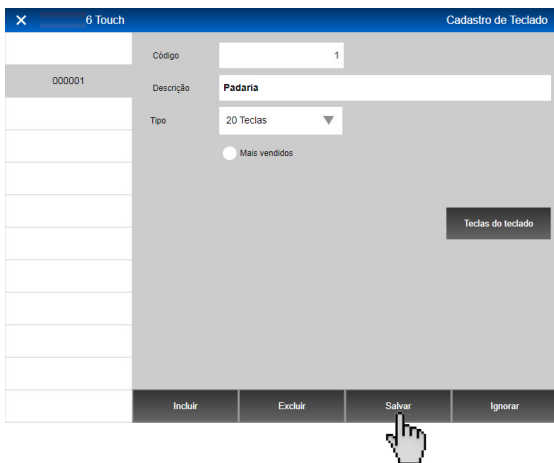

Pressione "Teclas do teclado" para associar os itens ao teclado de acesso rápido. Abrirá uma tela onde cada retângulo representa um espaço reservado para um item.

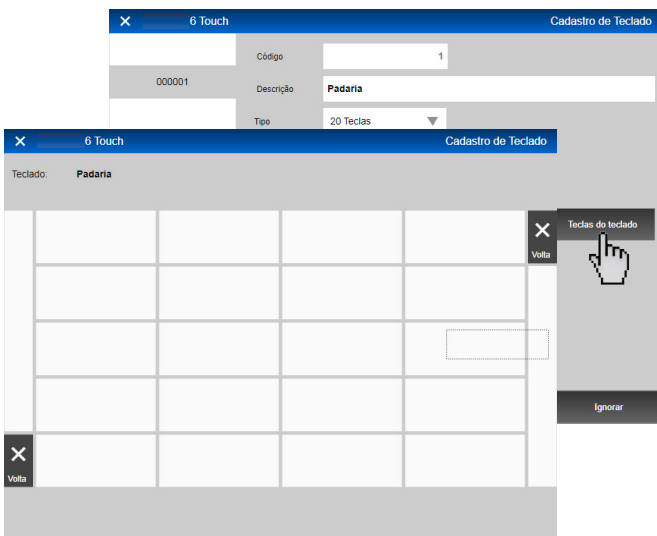

Pressione um campo vazio como indicado, abrirá uma tela de associação de item e cadastro da tecla.

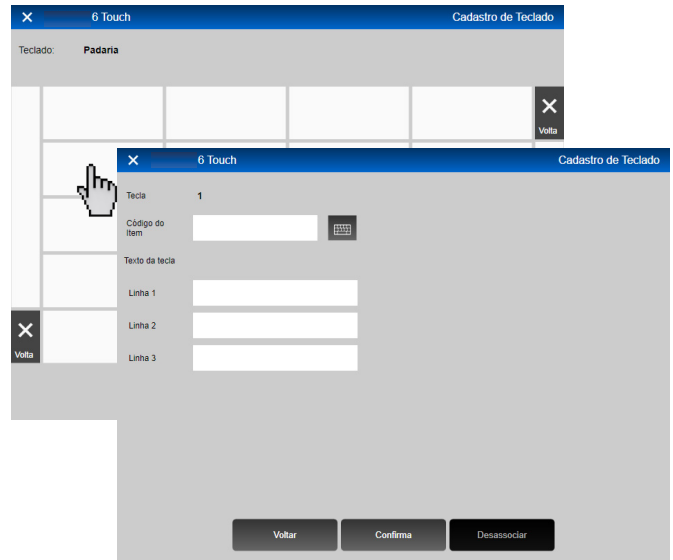

Para associar o item nesta tecla pressione campo "Código do item" (1), abrirá uma tela de busca por código do item, caso queira realizar uma busca por descritivo do item, pressione  (2). Como exemplo buscaremos por código do item, digite o código 17 e pressione "Entra".

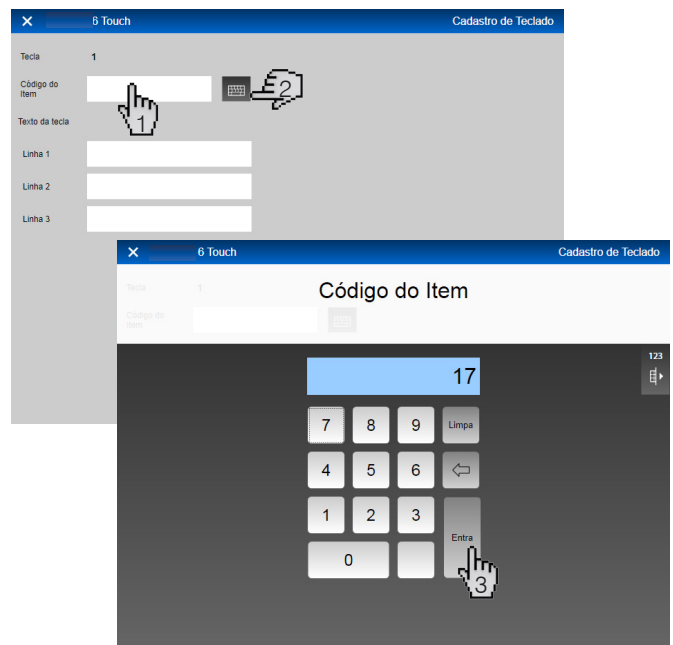

É possível cadastrar até 3 linhas de texto para a tecla, como exemplo iremos cadastrar a 1ª linha. Pressione o campo "Linha 1" como indicado e digite o descritivo do produto. Como exemplo digite Pão e pressione "Entra".



Para concluir o procedimento pressione "Confirma". O teclado de acesso rápido será exibido com o item associado a tecla. Para cadastrar outras teclas, repita o procedimento. Para sair, pressione "Volta" como indicado.

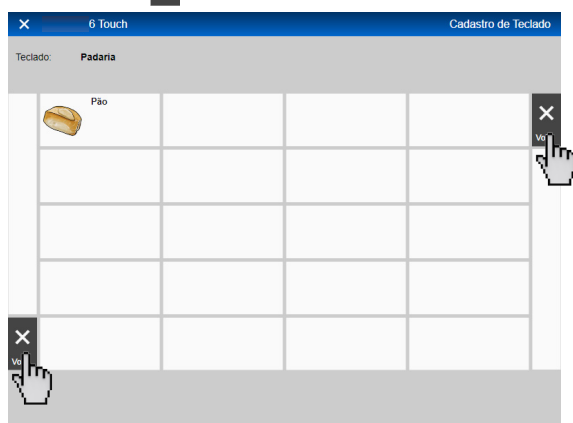

Para cadastrar mais teclados, pressione "Incluir" e proceda novamente ou pressione "X" para voltar a tela do painel de controle.

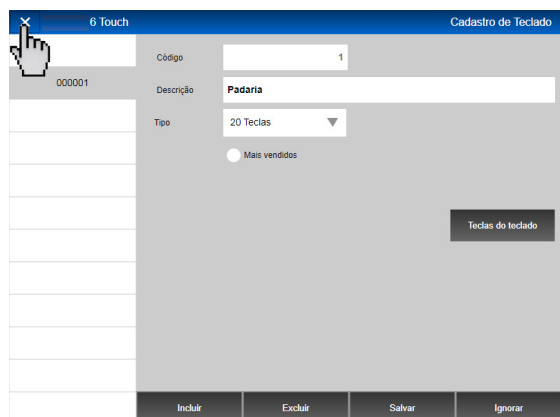

7.3.19 Cadastro de Mensagem Publicitária

Para cadastrar as mensagens publicitárias veja os procedimentos a seguir:

Em "Cadastro" pressione a opção "Mensagem publicitária" como indicado e exibirá uma tela de cadastro.

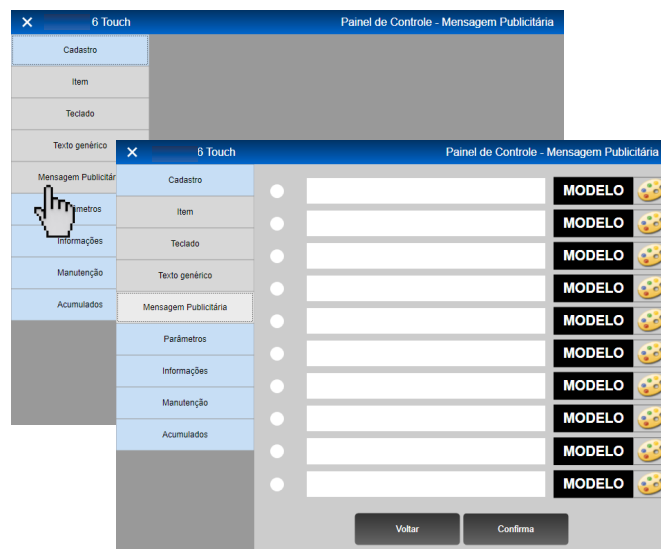

Na tela de cadastro pressione a com indicado (1) para ativar a linha da mensagem publicitária, em seguida pressione (2) para digitar o texto da mensagem publicitária. Como exemplo digite Toledo do Brasil e pressione "Entra" (3).



Para escolher as cores de texto e de fundo da mensagem publicitária, pressione  como indicado.

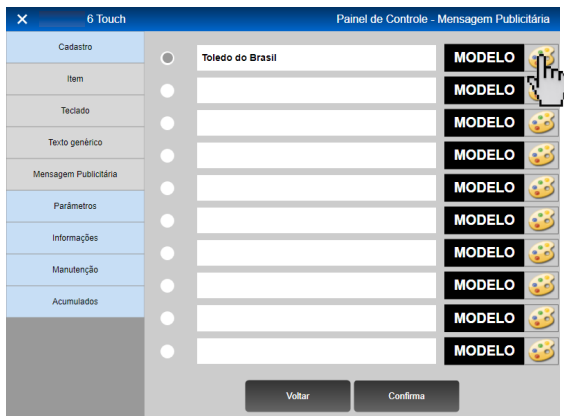

A tela abaixo mostra 12 modelos prontos, para escolher um deles, pressione como indicado.

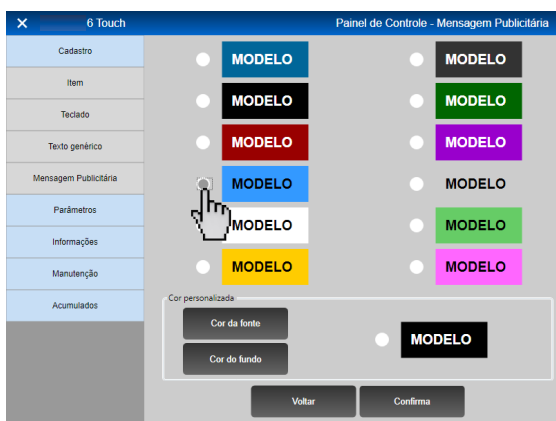

Para personalizar a cor da fonte pressione (1), abrirá uma tela onde é possível escolher várias tonalidades de cores, escolha uma de sua preferência pressionando em cima (2).



Para personalizar a cor de fundo pressione (1), abrirá uma tela onde é possível escolher várias tonalidades de cores, escolha uma de sua preferência pressionando em cima (2).

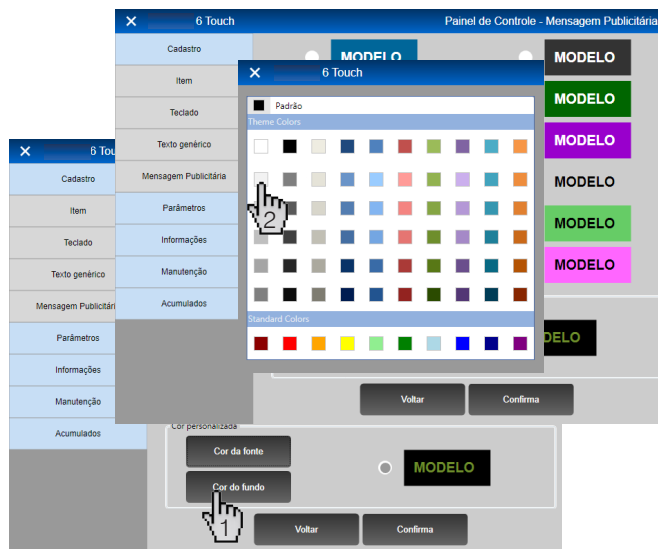

Confirme através do modelo se esta correto e em seguida pressione "Confirma". Voltará para a tela de cadastro de mensagem publicitária, para cadastrar mais mensagens, faça novamente o procedimento, para salvar pressione "Confirma".

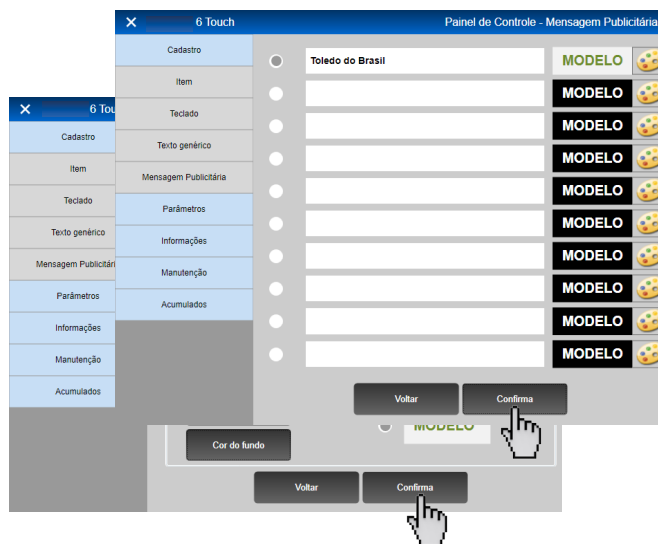

7.3.20 Ajustar Parâmetros

A 6 touch dispõe de diversos parâmetros programáveis que permitem ativar ou desativar funções via teclado, determinando assim o modo de trabalho da balança.

O ajuste destes parâmetros é feito através de chaves programáveis do tipo liga-desliga, protegidas por uma senha para impedir que pessoas não autorizadas mudem o ajuste da balança.

Os ajustes são realizados acessando o "Painel de controle", como mostra a página 20.

O estado de um parâmetro é identificado como abaixo:

- Estado ligado
- Estado desligado

Após acessar o "Painel de controle" a tela a seguir será exibida, pressione a tecla "Parâmetros" para acessar as opções de ajustes como mostra a imagem abaixo.

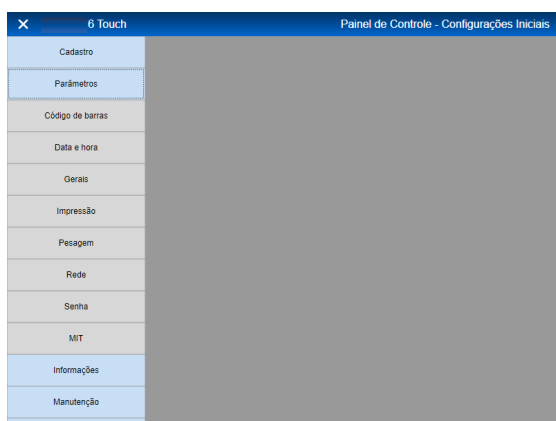

Ajustando o Código de Barras

Para realizar o ajuste do código de barras, proceda conforme as instruções abaixo:

Pressione a tecla "Código de barras" como indicado para realizar os ajustes.

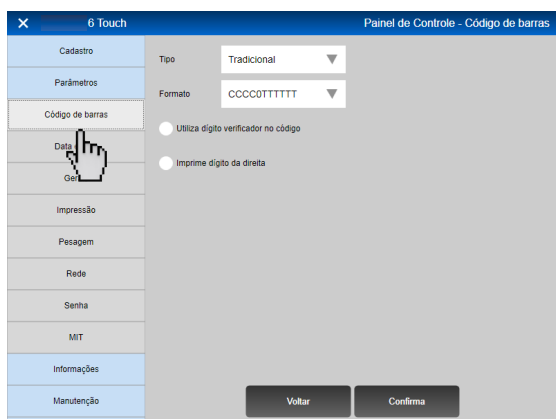

No campo "Tipo" pode-se selecionar o tipo de código de barras EAN-13. Para selecionar o tipo de código de barras pressione como indicado.

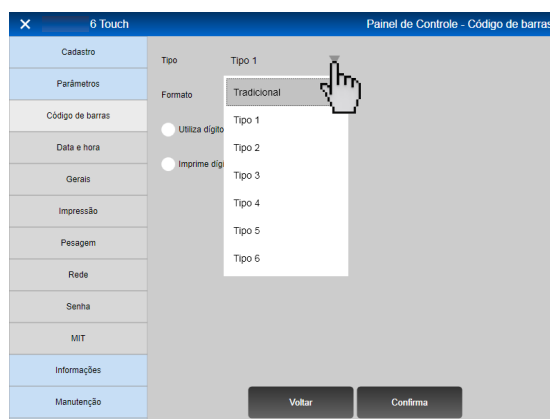

No campo "Formato" pode-se selecionar a composição do EAN-13. Para selecionar a composição desejada pressione como indicado.

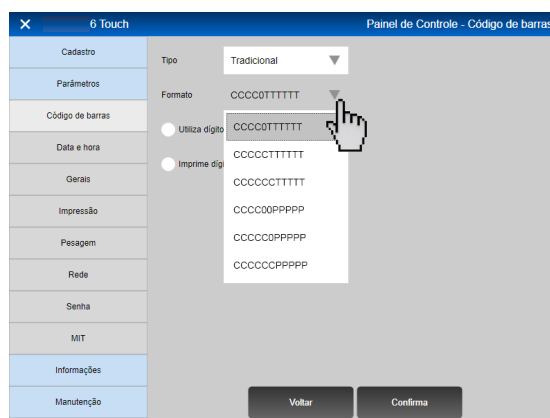

Para habilitar o dígito verificador no código de barras, habilite a opção "Utiliza dígito verificador no código" como indicado abaixo.

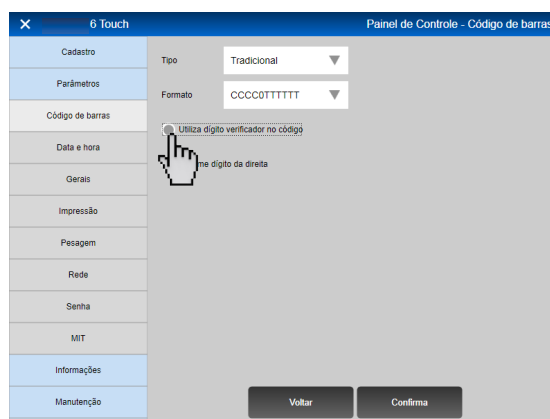

7.3.21 Ajustar a Data e a Hora

Para habilitar a impressão do dígito da direita, habilite a opção "Imprime dígito da direita" como indicado abaixo e pressione "Confirma".

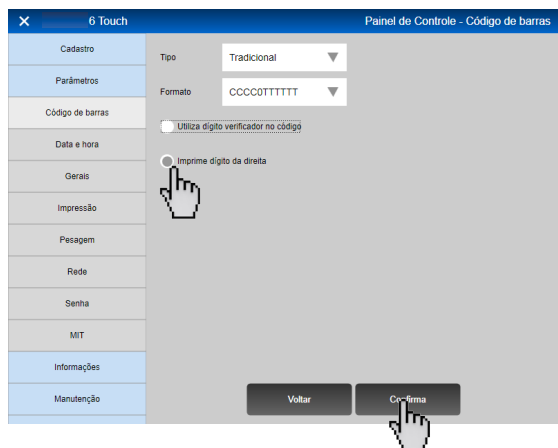

Tanto nas vendas por peso, como nas vendas por unidade, poderá ser associado a cada item comercializado um código numérico com até 6 dígitos, que lhe permitirá a identificação do item.

Na impressão, além dos dados referentes à transação de venda, será impresso um código de barras no padrão EAN 13.

O padrão EAN 13 é constituído de 13 caracteres numéricos que poderão ser compostos da seguinte forma:

OPÇÕES	COMPOSIÇÃO DO EAN-13												
A	2	C	C	C	C	0	T	T	T	T	T	T	DV
B	2	C	C	C	C	0	0	P	P	P	P	P	DV
	2	C	C	C	C	0	0	Q	Q	Q	Q	Q	DV
C	2	C	C	C	C	C	T	T	T	T	T	T	DV
D	2	C	C	C	C	C	0	P	P	P	P	P	DV
	2	C	C	C	C	C	0	Q	Q	Q	Q	Q	DV
E	2	C	C	C	C	C	C	P	P	P	P	P	DV
	2	C	C	C	C	C	C	Q	Q	Q	Q	Q	DV
F*	2	C	C	C	C	C	C	T	T	T	T	T	DV

onde:

- 2 = produtos "in store" (sempre será 2)
- C = código do produto (4,5 ou 6 dígitos)
- T = total a pagar (5 ou 6 dígitos)
- P = peso (sempre 5 dígitos)
- Q = quantidade (sempre 5 dígitos)
- 0 = zero fixo
- DV = dígito verificador do EAN-13

* = Para esta opção, quando o valor do preço total ultrapassar 5 dígitos (R\$ 999,99) a etiqueta não será impressa, pois excede a quantidade de dígitos no EAN-13.

A balança é fornecida configurada para a opção A.

A	2	C	C	C	C	0	T	T	T	T	T	T	DV
---	---	---	---	---	---	---	---	---	---	---	---	---	----

Para ajustar a data e a hora da balança, proceda conforme as instruções abaixo:

Pressione o campo "Data e hora" para realizar o ajuste. Na tela de ajuste, pressione **15** para ajustar a data.

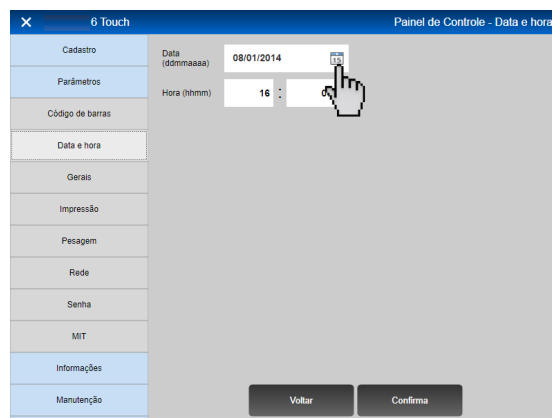

Será exibido o calendário, como mostra abaixo. Para transitar entre os meses pressione (1), para selecionar o dia pressione(2).

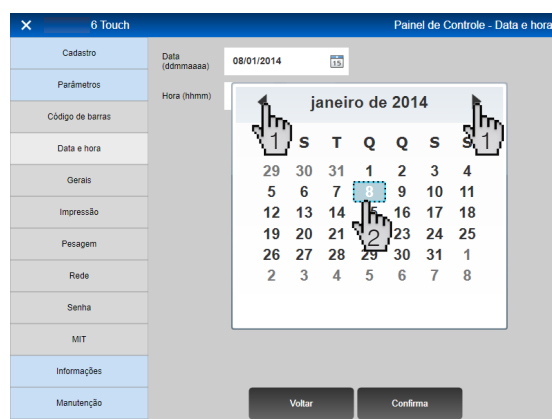

No campo "Hora (HHmm)" pressione como indicado para ajustar a hora e pressione "Entra".

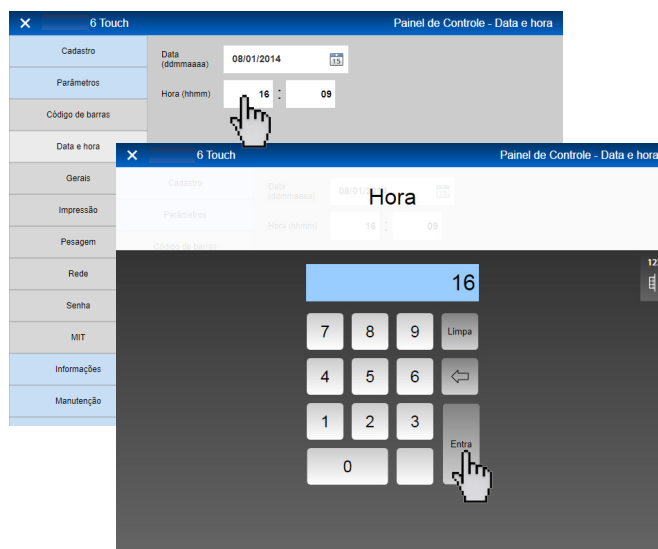

Para ajustar os minutos, proceda conforme as instruções abaixo:
 Pressione o campo indicado para realizar o ajuste de minutos. Digite o e os minutos e pressione "Entra" para concluir.

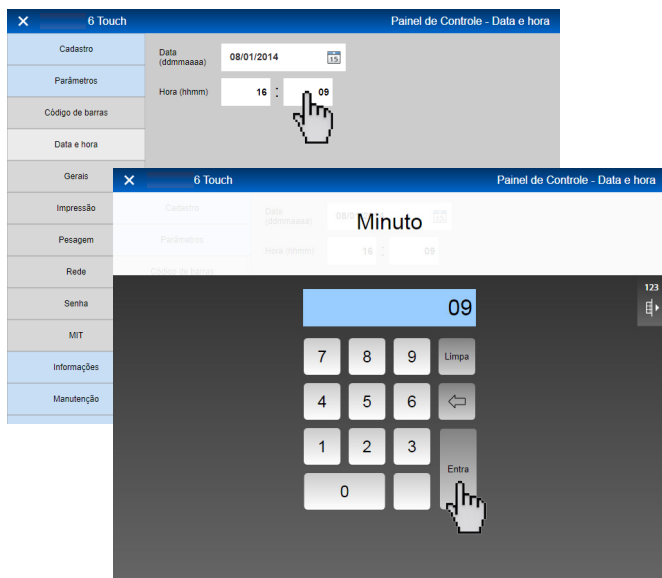

Para concluir os ajustes pressione "Confirma".

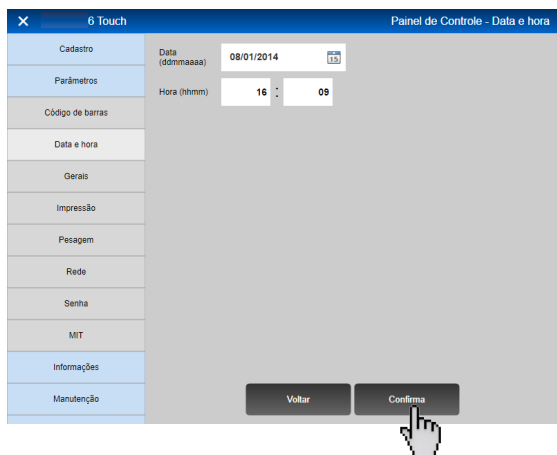

Para escolher o tipo de lote à ser usado, no campo "Tipo de lote" pressione (1) para abrir as três opções de ajustes existentes: Lote fixo; Lote temporário e Solicita Lote. Selecione o tipo de lote desejado.

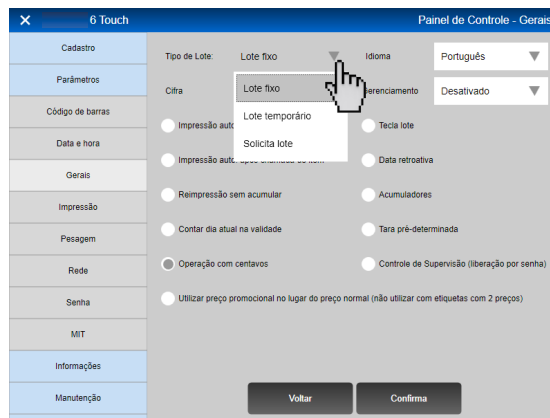

No campo "Idioma" é possível escolher entre "Português" e "Espanhol", para isso pressione como indicado e selecione o idioma desejado.

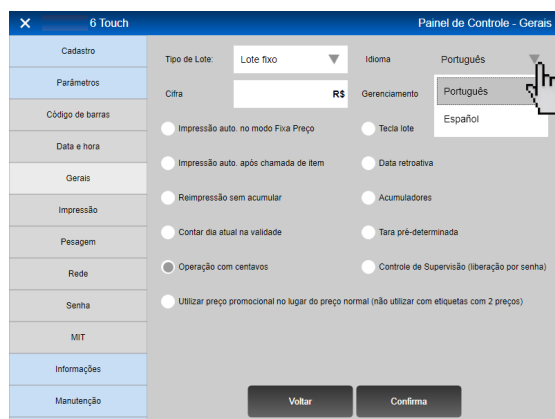

No campo "Cifra", é possível alterar a cifra utilizada na balança, para isso pressione como indicado, digite a cifra desejada e pressione "Entra".



7.3.22 Ajustes Gerais

Em ajustes de parâmetros gerais é possível habilitar e desabilitar algumas funções, para isso siga os procedimentos abaixo:
 Pressione o campo "Gerais" para realizar o ajuste. Abrirá a tela de ajustes gerais, como mostra abaixo.

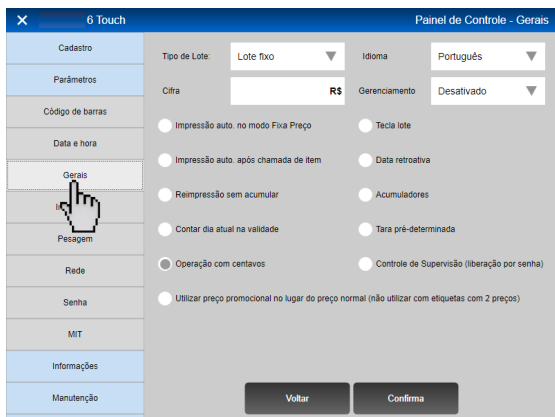

Para habilitar/desabilitar a impressão automática no modo fixo preço, pressione como indicado.

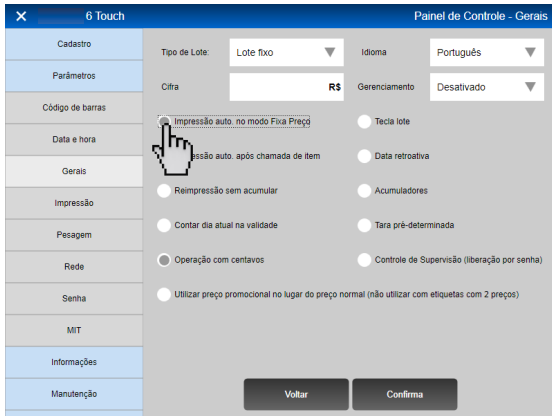

Para habilitar/desabilitar a contagem do dia atual na validade, pressione como indicado.

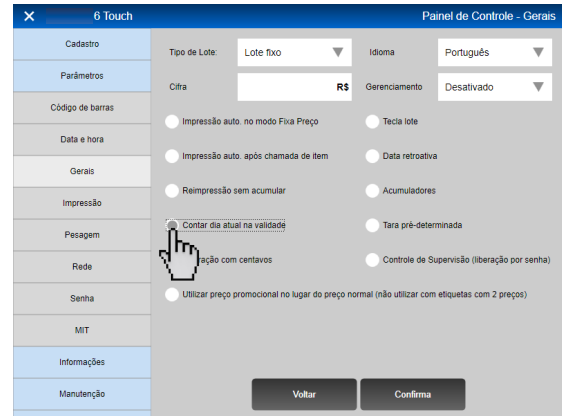

Para habilitar/desabilitar a impressão automática após chamada de item, pressione como indicado.

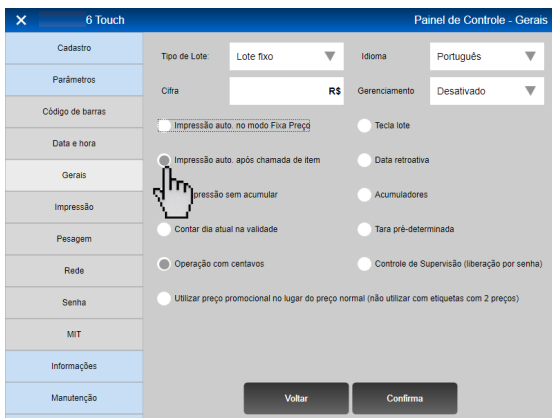

Para habilitar/desabilitar a operação com centavos, pressione como indicado.

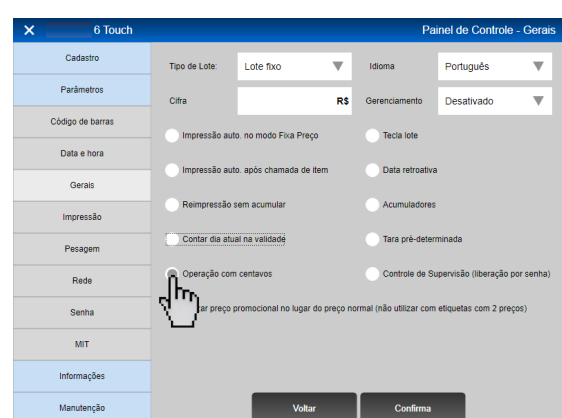

Para habilitar/desabilitar a reimpressão sem acumular, pressione como indicado.

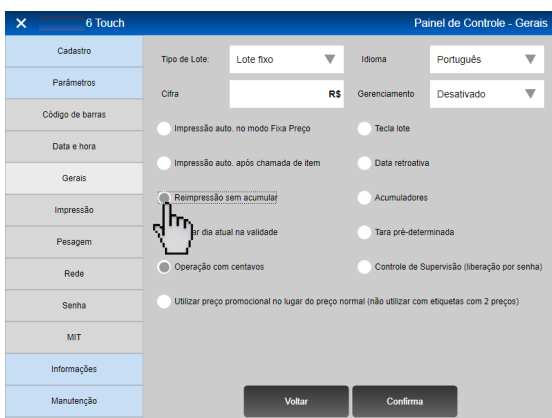

Para habilitar/desabilitar a utilização de preço promocional no lugar do preço normal, pressione como indicado. Obs.: Esta opção não pode ser utilizada em etiquetas com os dois preços).

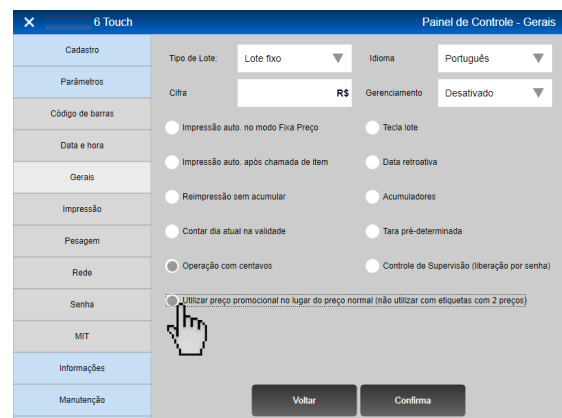

Para habilitar/desabilitar a tecla lote, pressione como indicado.

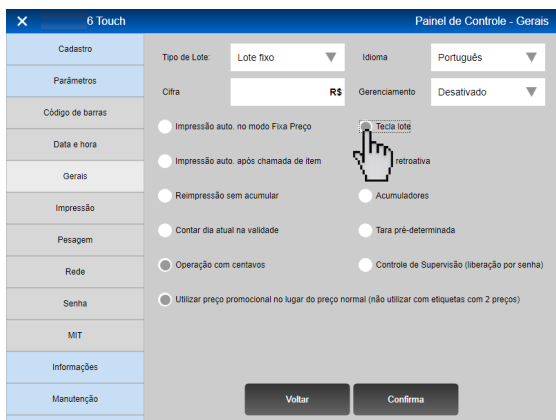

Para habilitar/desabilitar tara-predeterminada, pressione como indicado.

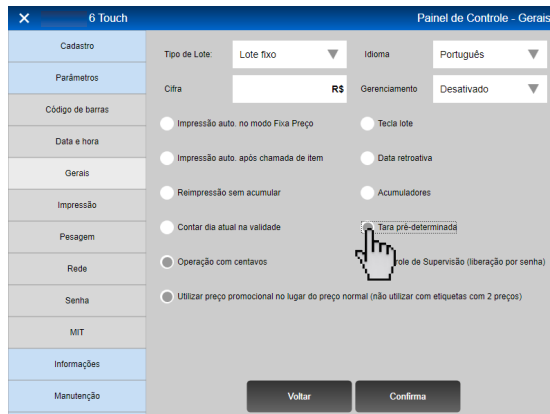

Para habilitar/desabilitar a data retroativa, pressione como indicado.

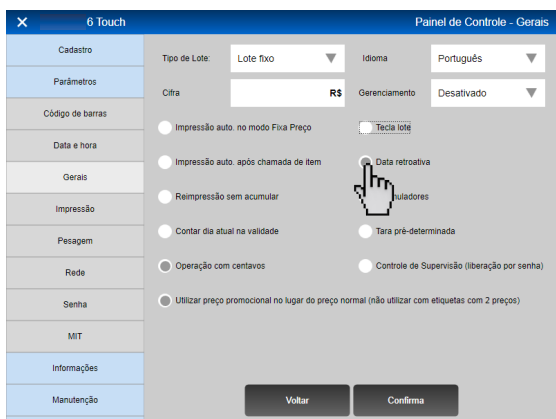

Para habilitar/desabilitar o controle de supervisão (liberação por senha), pressione como indicado.

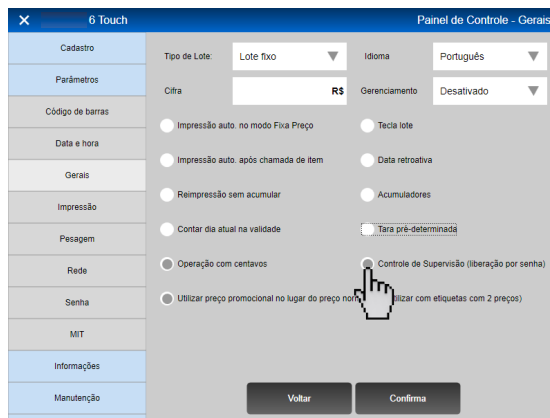

Para habilitar/desabilitar os acumuladores, pressione como indicado.

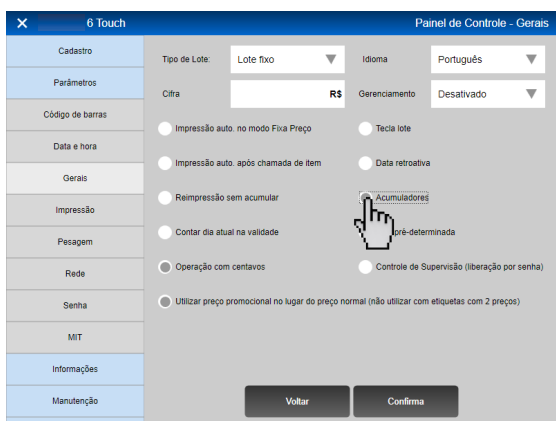

Para concluir os ajustes realizados, pressione a tecla "Entra".

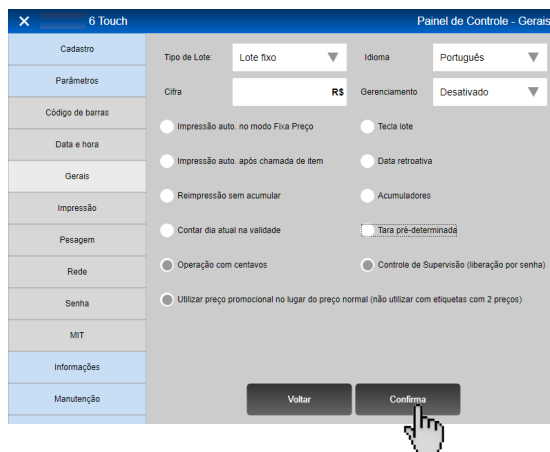

7.3.23 Ajustes de Impressão

Para realizar os ajustes de impressão, siga conforme os procedimentos abaixo:

No campo "Tipo de etiqueta" é possível selecionar o layout de etiqueta que desejar. Para visualizar os layouts de etiqueta pressione .

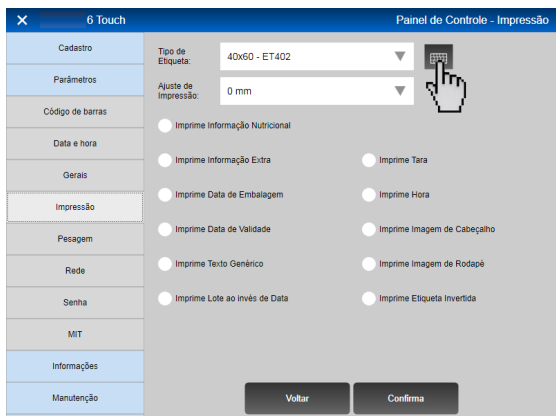

Na tela de layouts de etiquetas será exibida a visualização dos layouts, pressione como indicado (1) para exibir na tela de visualização a imagem da etiqueta selecionada com seu conteúdo. Por exemplo foi selecionado a ET-339. Para transitar entre os outros layouts (para cima ou para baixo) pressione (2).

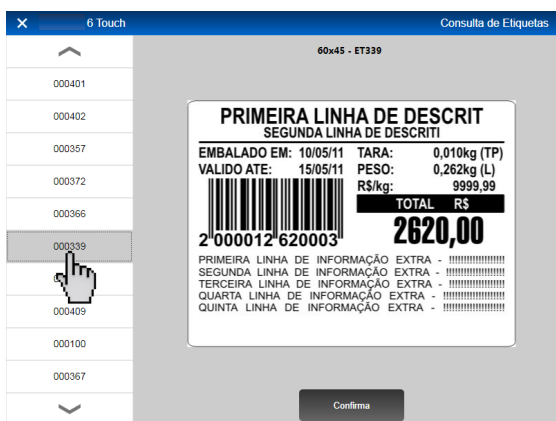

Após selecionar a etiqueta desejada, pressione a tecla "Confirma". A tela de ajuste de impressão será exibida novamente.

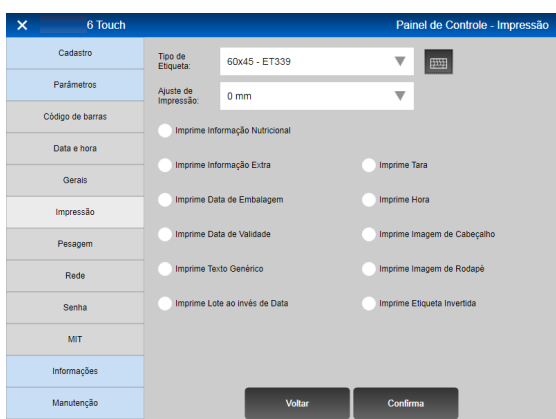

No campo "Ajuste de impressão" é possível ajustar a impressão da etiqueta para cima ou para baixo em no máximo 5 milímetros, para realizar o ajuste pressione como indicado abaixo e selecione o ajuste desejado.

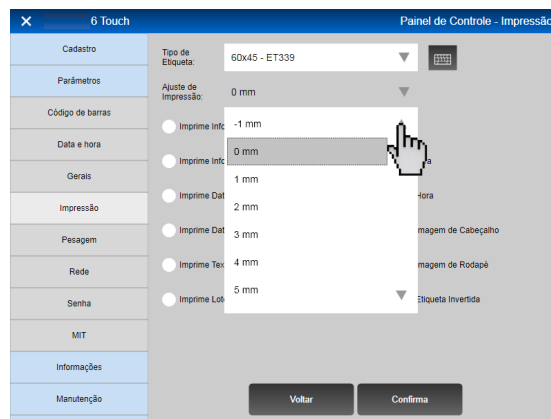

Após selecionar o ajuste da impressão, é necessário pressionar a tecla  "Avança Etiqueta" para a balança verificar o ajuste.

Para habilitar/desabilitar a impressão de informação nutricional, pressione como indicado.

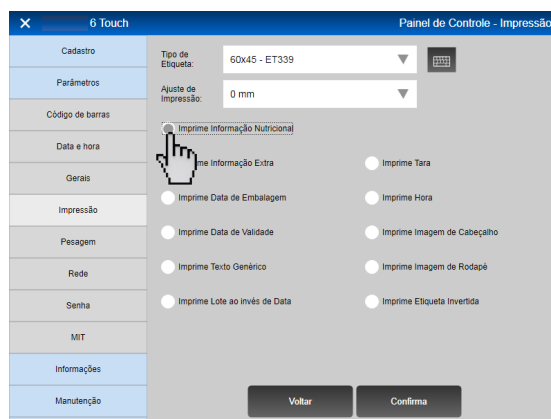

Para habilitar/desabilitar a impressão de informação extra, pressione como indicado.

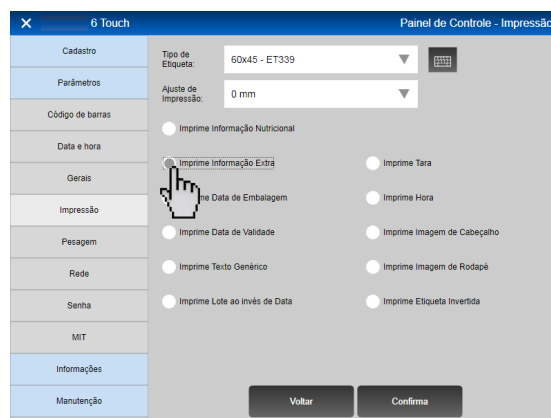

Para habilitar/desabilitar a impressão da data de embalagem, pressione como indicado.

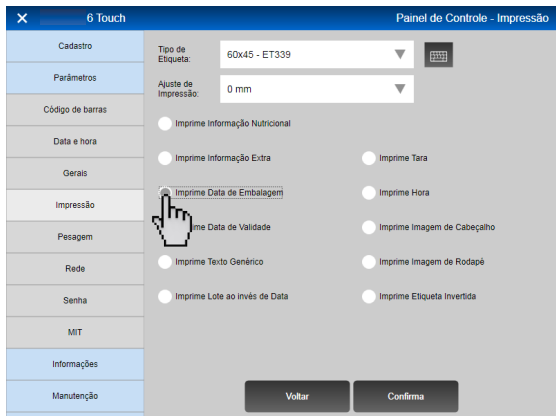

Para habilitar/desabilitar a impressão de tara, pressione como indicado.

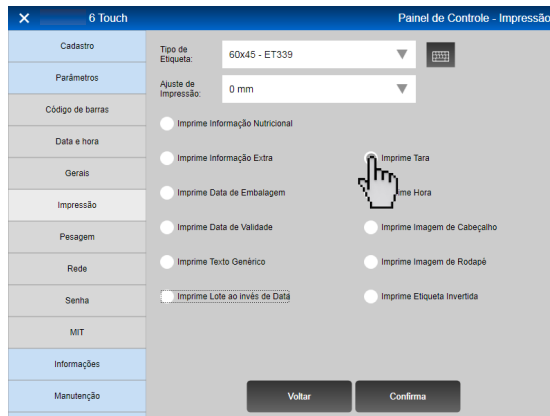

Para habilitar/desabilitar a impressão de texto genérico, pressione como indicado.

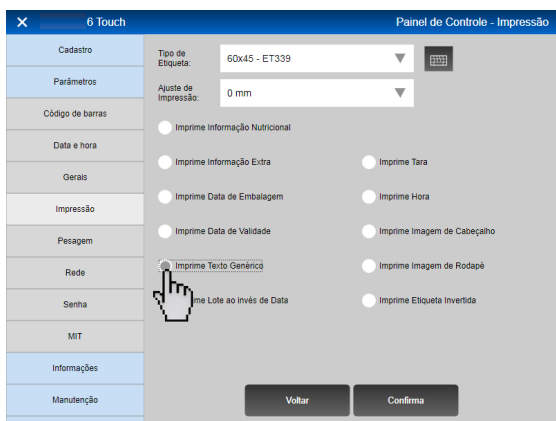

Para habilitar/desabilitar a impressão de hora, pressione como indicado.

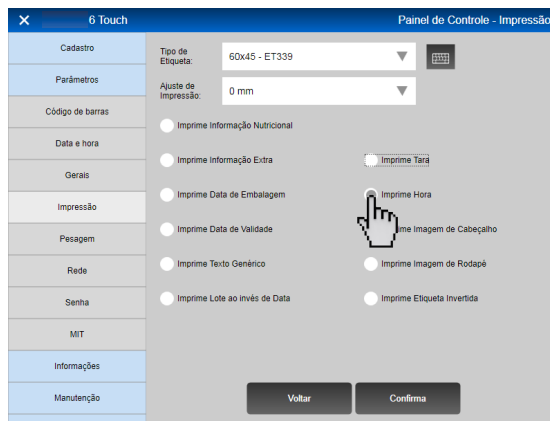

Para habilitar/desabilitar a impressão de lote ao invés de data, pressione como indicado.

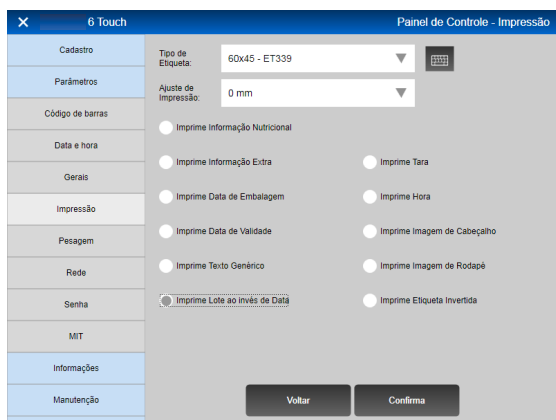

Para habilitar/desabilitar a impressão de imagem de cabeçalho, pressione como indicado.

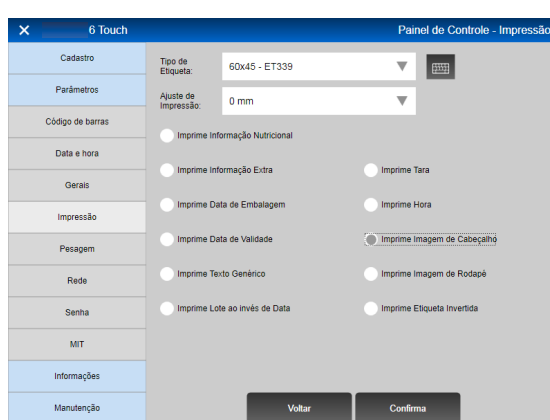

7.3.24 Modelos de Etiquetas

Para habilitar/desabilitar a impressão da imagem de rodapé, pressione como indicado.

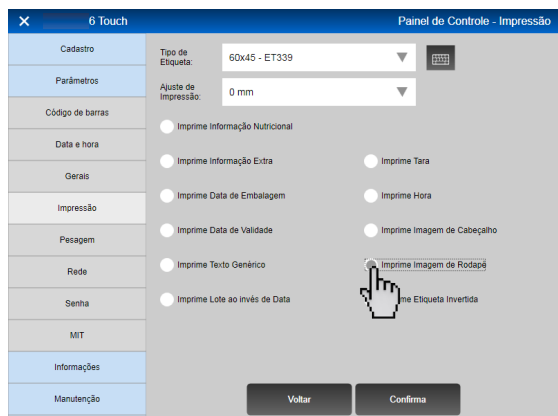

Para habilitar/desabilitar a impressão da etiqueta invertida, pressione como indicado.

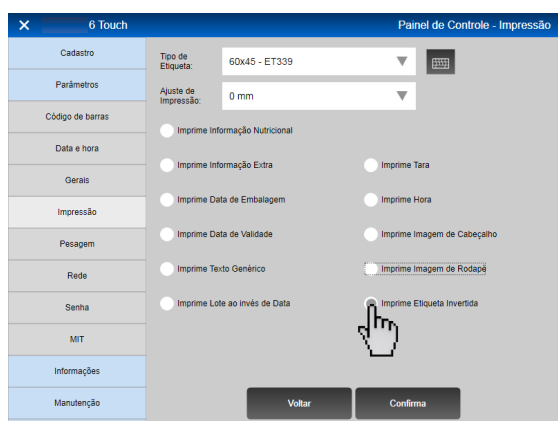

Pressione "Confirma" para concluir os ajustes.

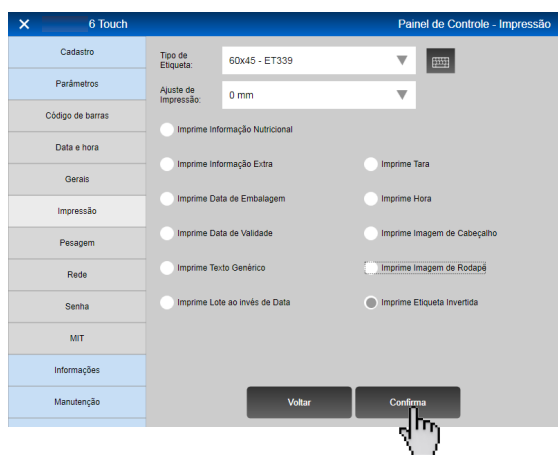

Os modelos disponíveis para uso na balança 6 Touch são:

Modelo	Medida
ET-100	60 mm (L) X 40 mm (A) - Dupla
ET-199	60 mm (L) x 75 mm (A) - Fornecedor
ET-247	40 mm (L) x 30 mm (A) - Fornecedor
ET-248	40 mm (L) x 25 mm (A) - Fornecedor
ET-262	60 mm (L) x 60 mm (A) - Fornecedor
ET-284	60 mm (L) x 50 mm (A)
ET-339	60 mm (L) x 45 mm (A)
ET-343	60 mm (L) x 50 mm (A)
ET-357	60 mm (L) x 25 mm (A)
ET-360	40 mm (L) x 40 mm (A)
ET-365	40 mm (L) x 25 mm (A)
ET-366	60 mm (L) x 35 mm (A)
ET-367	60 mm (L) x 40 mm (A)
ET-370	40 mm (L) x 30 mm/60 mm (L) x 50 mm (A) - Dupla
ET-372	60 mm (L) x 25 mm (A)
ET-373	40 mm (L) x 40 mm (A) - Fornecedor
ET-401	40 mm (L) x 55 mm (A)
ET-402	40 mm (L) x 60 mm (A)
ET-407	60 mm (L) x 50 mm (A)
ET-409	60 mm (L) x 60 mm (A)
ET-411	40 mm (L) x 40 mm (A)
ET-442	60 mm (L) x 65 mm (A)
ET-468	60 mm (L) x 75 mm (A)
ET-734	60 mm (L) x 70 mm (A) - Glac. Drenado
ET-786	60 mm (L) x 60 mm (A)

Para utilizar outros modelos de etiquetas, será necessário integrar o software de gerenciamento MG6 com a balança 6 Touch.

7.3.25 Ajuste do Filtro de Pesagem

Em ajustes de parâmetros de pesagem é possível ajustar o filtro digital de pesagem, possibilitando assim uma pesagem estável e precisa, para isso siga os procedimentos abaixo:

No campo "Pesagem", é possível selecionar o tipo de filtro de pesagem desejado pressionando como indicado.

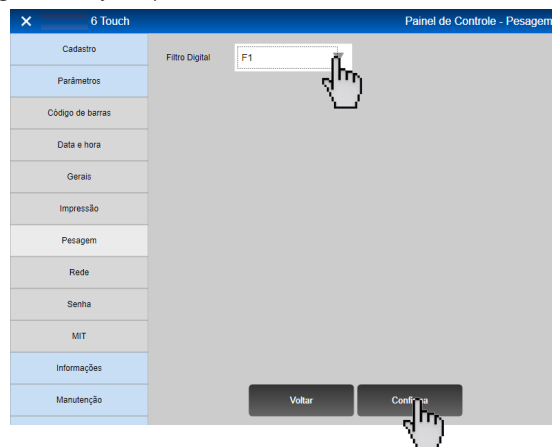

As opções de filtros vão de F1 à F9, onde F1 tem a estabilização de peso mais rápida e F9 tem a estabilização de peso mais lenta. Selecione o ajuste desejado e pressione "Confirma" para concluir o ajuste.

7.3.26 Ajuste de Rede

Em ajustes de rede é possível visualizar as configurações de rede da balança, para visualizar siga os procedimentos abaixo.

Em "Parâmetros", pressione o campo "Rede" como indicado e a tela de configuração será exibida.

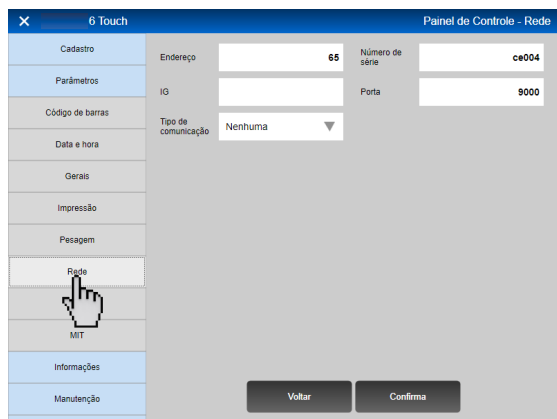

As configurações de rede são realizadas através de uma Oficina Técnica Autorizada - OTA ou através de um técnico da Toledo do Brasil.

7.3.27 Ajuste de Senha

Em ajustes de Senha é possível alterar a senha de fábrica da balança, para alterar siga os procedimentos abaixo.

Em "Parâmetros", pressione o campo "Senha" como indicado e a tela de configuração será exibida.

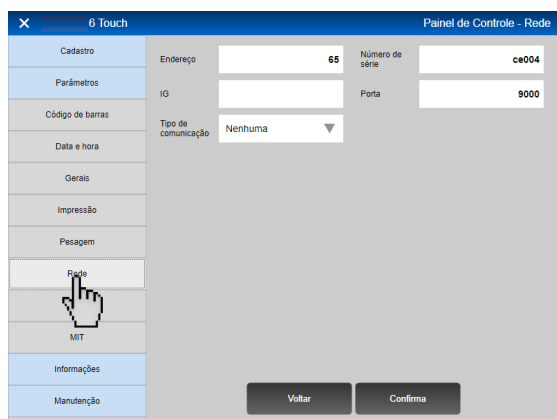

No campo "Senha" pressione como indicado.

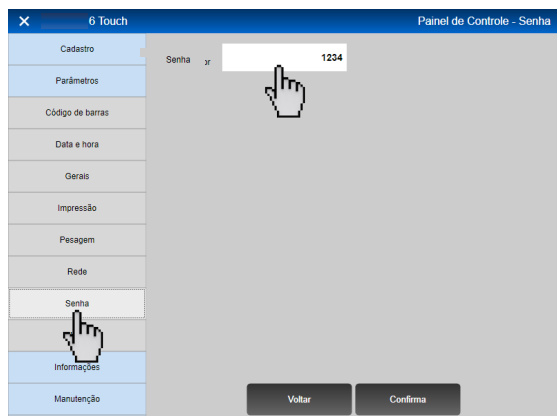

Digite a nova senha pressione "Entra".

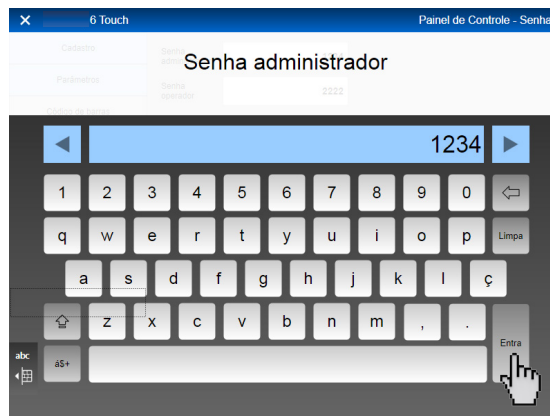

Pressione "Confirma" para concluir a modificação.

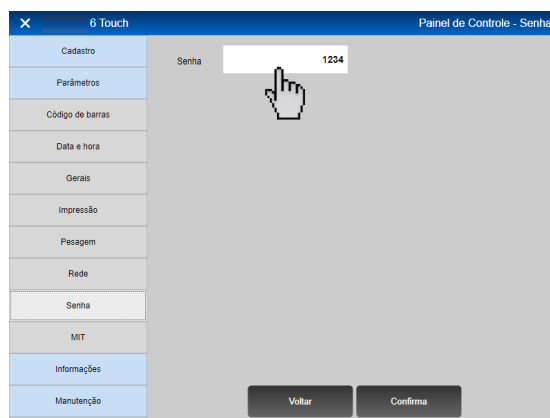

7.3.28 Ajuste de MIT

Em ajustes de Mit é possível cadastrar um Mit Player à balança. Desta forma, a chamada de senhas poderá ser realizada através do teclado da balança. Para realizar o cadastro, siga os procedimentos abaixo.

Em "Parâmetros", pressione o campo "MIT" como indicado e a tela de configuração será exibida.

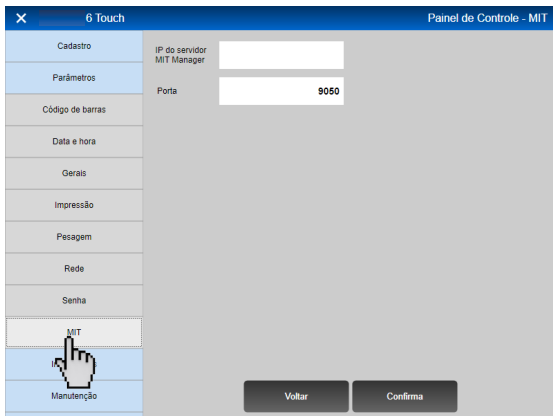

Pressione o campo "IP do servidor MIT Manager", digite o IP que esta configurado o MIT Manager e pressione "Entra".



Pressione "Confirmar" para finalizar o cadastro do IP do Mit Manager.

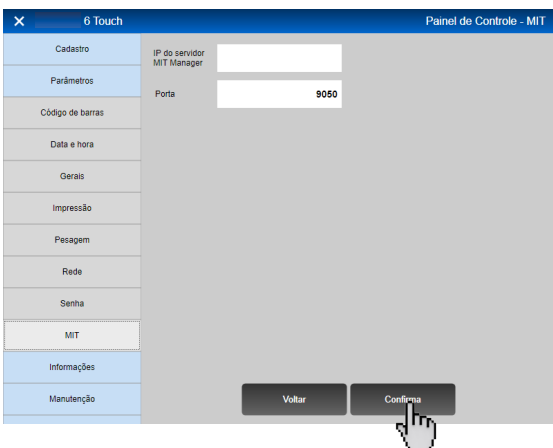

7.3.29 Consultando Etiquetas Impressas

Para consultar a quantidade de etiquetas impressas, siga os procedimentos abaixo.

Pressione o campo "Informações", pressione "Etiquetas impressas" para visualizar os tipos de consultas.

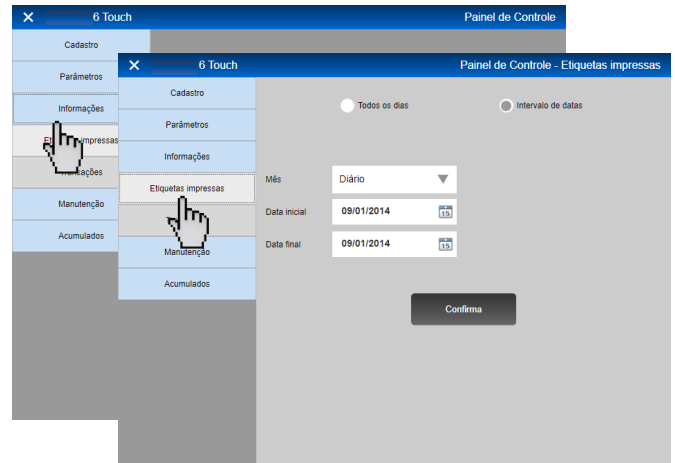

É possível consultar a quantidade por um "Intervalo de datas", ou "Todos os dias". para consultar de "Todos os dias", pressione como indicado (1) e seleccione no campo do "Mês" como sera exibido as quantidades (Diario ou Mensal)(2). Pressione Diario (3) e pressione "Confirma" (4).

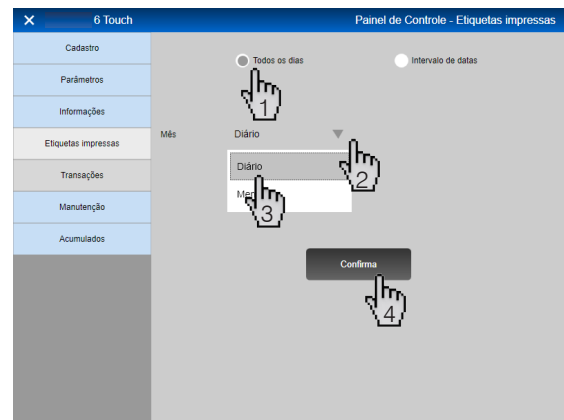

Será exibida uma tela com o relatório da sua consulta, como mostra a imagem abaixo. Para limpar o histórico pressione "Limpar". Aparecerá uma mensagem de confirmação, para cancelar a exclusão das informações pressione "Não", para confirmar a exclusão pressione "Sim".

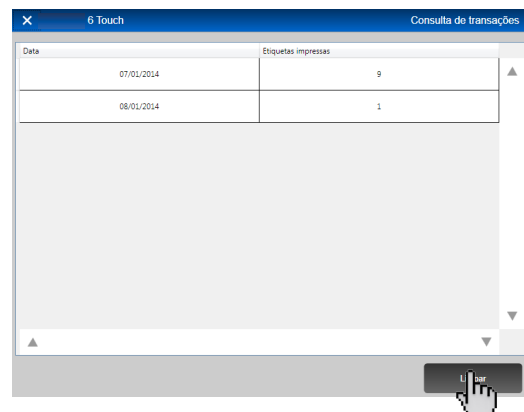

Para realizar a consulta em um "Intervalo de datas", pressione como indicado (1), no campo "Mês" selecione se o intervalo será "Mensal" ou "Diário" (2).

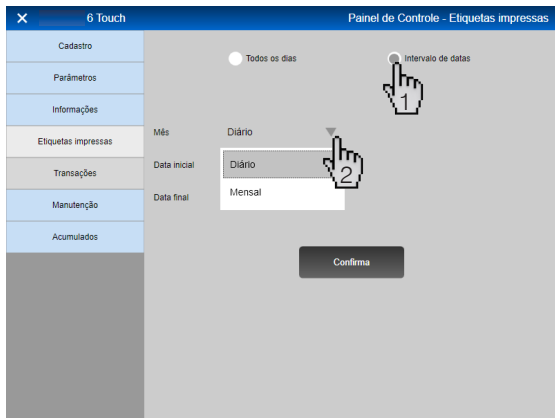

Para escolher a "Data inicial" pressione como indicado (1) para abrir o calendario, Pressione (2) para transitar entre os meses e pressione (3) para selecionar o dia.

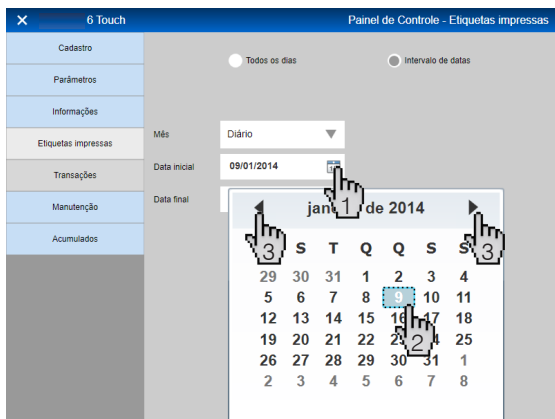

Para escolher a "Data final" pressione como indicado (1) para abrir o calendario, Pressione (2) para transitar entre os meses e pressione (3) para selecionar o dia.

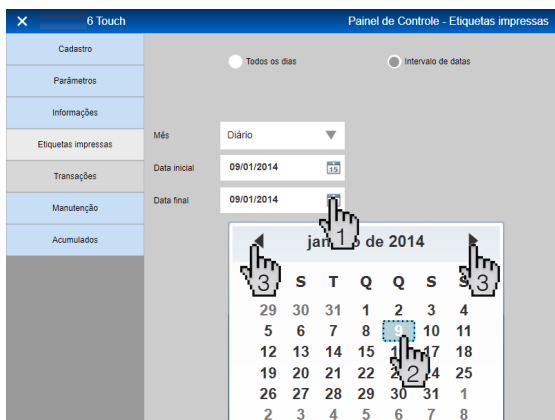

Para visualizar o relatório, pressione "Confirma".

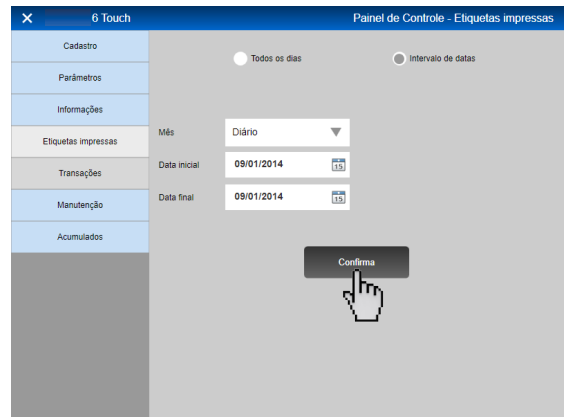

Será exibida uma tela com o relatório da sua consulta, como mostra a imagem abaixo. Para limpar o histórico pressione "Limpar". Aparecerá uma mensagem de confirmação, para cancelar a exclusão das informações pressione "Não", para confirmar a exclusão pressione "Sim".

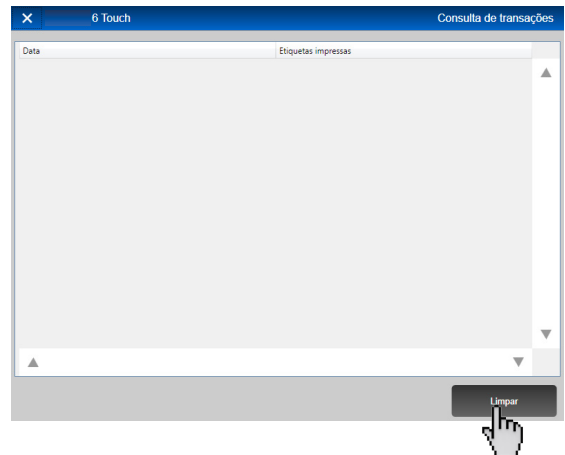

7.3.30 Consultando Transações

Para consultar a quantidade de transações realizadas, siga os procedimentos abaixo.

Pressione o campo "Informações" e pressione "Transações" para visualizar os tipos de consultas.

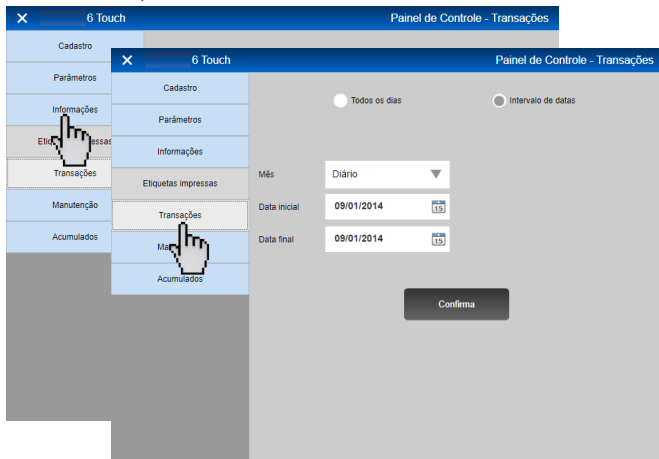

É possível consultar as transações por um "Intervalo de datas", ou "Todos os dias". para consultar de "Todos os dias", pressione como indicado (1) e selecione no campo do "Mês" como sera exibido as transações (Diário, Mensal, Diário/Hora e Mensal/Hora) (2). Pressione Diário (3) e pressione "Confirma" (4).

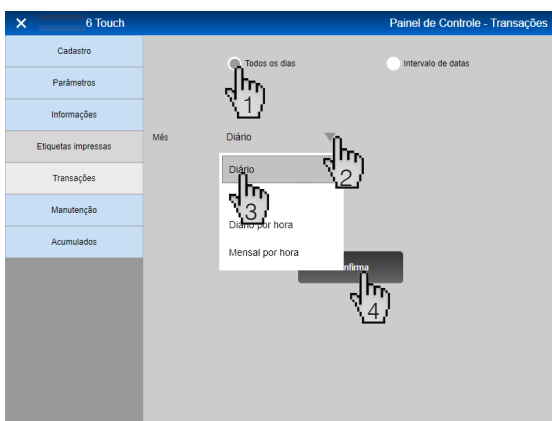

Será exibida uma tela com o relatório da sua consulta, como mostra a imagem abaixo. Para limpar o histórico pressione "Limpar". Aparecerá uma mensagem de confirmação, para cancelar a exclusão das informações pressione "Não", para confirmar a exclusão pressione "Sim".

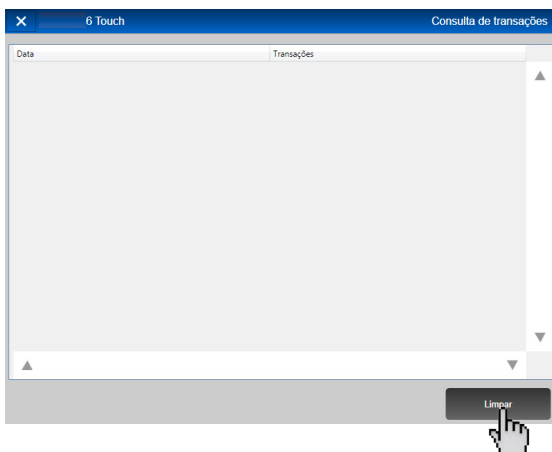

Para realizar a consulta em um "Intervalo de datas", pressione como indicado (1), no campo "Mês" selecione se o intervalo será (Diário, Mensal, Diário/Hora e Mensal/Hora) (2).

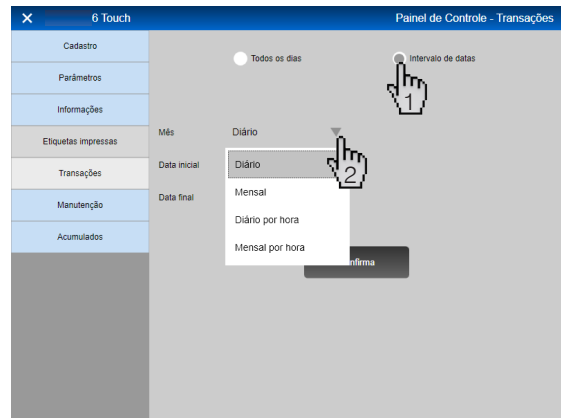

Para escolher a "Data inicial" pressione como indicado (1) para abrir o calendario, Pressione (2) para transitar entre os meses e pressione (3) para selecionar o dia.

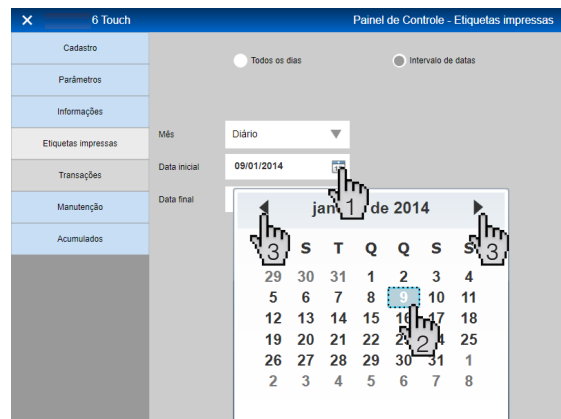

Para escolher a "Data final" pressione como indicado (1) para abrir o calendario, Pressione (2) para transitar entre os meses e pressione (3) para selecionar o dia.

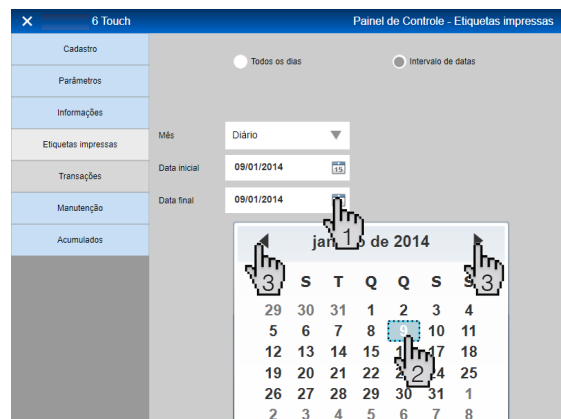

Para visualizar o relatório, pressione "Confirma".

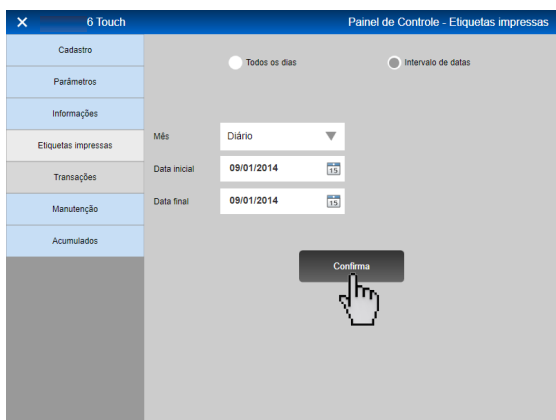

Será exibida uma tela com o relatório da sua consulta, como mostra a imagem abaixo. Para limpar o histórico pressione "Limpar". Aparecerá uma mensagem de confirmação, para cancelar a exclusão das informações pressione "Não", para confirmar a exclusão pressione "Sim".

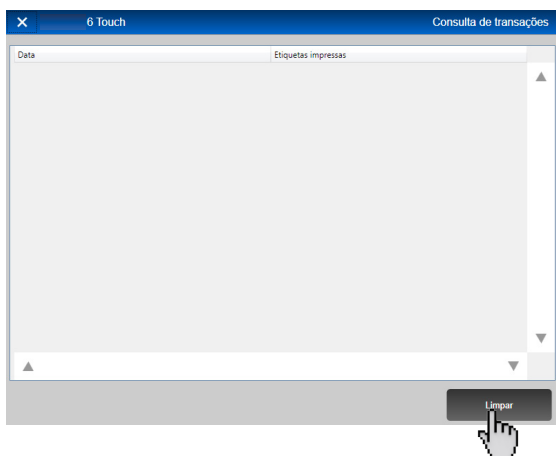

7.3.31 Calibrando o Touch Screen

Para realizar a calibração do display touch screen, siga o procedimento abaixo.

Pressione o campo "Manutenção" e pressione "Hardware" como indicado na imagem abaixo.

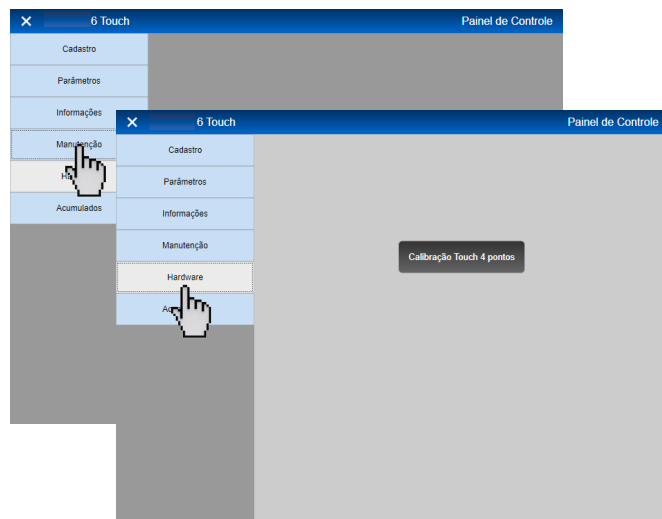

A tela com o botão "Calibração Touch 4 pontos" será exibida, pressione como indicado e inicie a calibração tocando nos pontos indicados na tela.

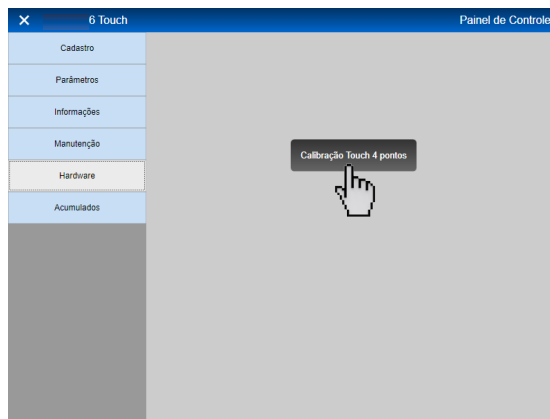

7.3.32 Exibir Versão / Outros

Para exibir a versão e outras informações, siga o procedimento abaixo:

Na tela principal, pressione a barra superior como indicado abaixo.



A barra descerá e exibirá como imagem abaixo.



- Versão do Aplicativo.
- Versão da Balança.
- Endereço da Balança.
- IP da Balança.

Pressione novamente a barra para subi-la.

7.3.33 Teste de impressão (cabeça térmica)

Permite testar a cabeça térmica, seguindo o procedimento abaixo:

Pressione o botão "Teste" como indicado abaixo.



Será impressa uma etiqueta conforme abaixo:



8. OPERAÇÃO

8.1 Operações com Tara

• Memorizando Tara Semi-Automática

O valor da tara está limitado a 9,995 kg. O peso da tara será subtraído da capacidade de pesagem da balança, e o resultado será a capacidade de pesagem líquida.

Como exemplo, iremos memorizar uma tara com o valor de 176g. Veja os procedimentos a seguir:

Esvazie o prato de pesagem da balança.



Coloque o recipiente de tara sobre o prato de pesagem.



Pressione a tecla "Tara" como indicado. A tara será memorizada, o display zerado e o indicador de "Líquido" se acenderá.



Ao retirar a embalagem do prato de pesagem, o peso da tara será exibido precedido de sinal negativo.

• Memorizando Tara Predeterminada (com prato de pesagem vazio)

O valor da tara está limitado a 9,995 kg. O peso da tara será subtraído da capacidade de pesagem da balança, e o resultado será a capacidade de pesagem líquida.

Como exemplo, iremos memorizar uma tara com o valor de 10 g. Veja os procedimentos a seguir:

Esvazie o prato de pesagem da balança.



Pressione a tecla "Pré-Tara" e o indicador acenderá indicando que esta pronta para esta operação.



Digite o código do produto 17 e pressione "Entra". Como exemplo, utilizaremos um produto cujo peso bruto é de 484g. Coloque o produto sobre o prato de pesagem. O peso líquido, e o preço total serão indicados no display.

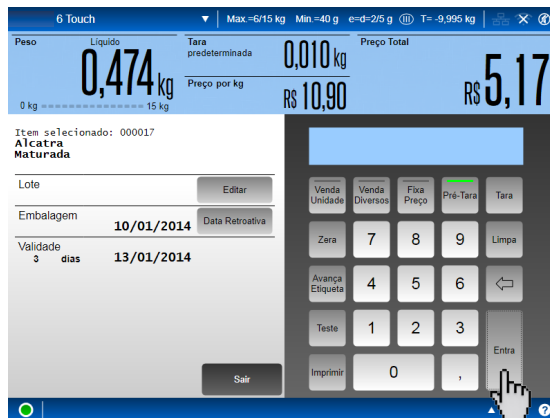

Após a impressão da etiqueta, retire o produto do prato de pesagem. Automaticamente os displays serão limpos e o indicador "Líquido" se apagará, continuando aceso o indicador de "Pré-Tara". Para sair do modo de operação com Tara Predeterminada, tecle "Pré-Tara", o indicador de acionamento se apagará.



Tecle o código do produto 17 e pressione "Entra".

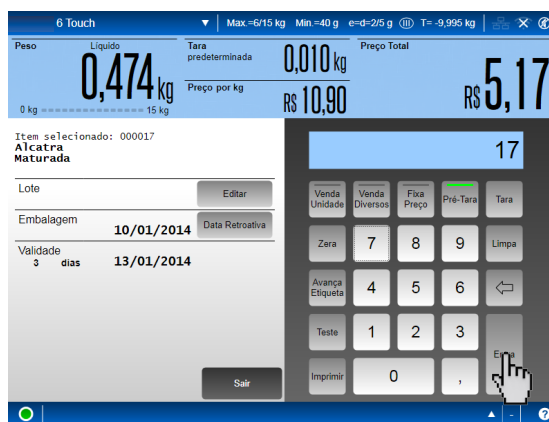

Será exibido o campo "Peso" com o peso líquido, o "Preço por kg" do produto selecionado, "Preço Total", e será exibido o valor da tara predeterminada e o descritivo do PLU.

Em seguida, automaticamente será impressa a etiqueta com os dados a transação. Na etiqueta impressa, a tara predeterminada será indicada com as letras "TP" após o seu valor.

Para sair do modo de operação com tara predeterminada, retire o peso do prato da balança e pressione "Pré-Tara" novamente.

- ### Memorizando Tara Predeterminada (com o produto sobre o prato de pesagem)

Como exemplo, iremos memorizar uma tara com o valor de 10 g. Veja os procedimentos a seguir:

O produto já está sobre o prato de pesagem da balança.



- ### Limpendo a Tara Automaticamente

Ocorrerá sempre que a indicação voltar a zero depois da balança ter indicado um peso líquido maior que 18 gramas, desde que esteja fora do modo de Pré-empacotamento, ou seja, ao retirar o item e sua embalagem do prato da balança, o valor da tara e os campos de pesos serão limpos automaticamente sem nenhuma intervenção do operador.

- ### Limpendo a Tara Manualmente

Esvazie o prato de pesagem da balança. O peso da tara será exibido com o sinal negativo.

Pressione a tecla "Pré-Tara" e o indicador acenderá indicando que esta pronta para esta operação.



Tecle e a seguir tecla "Tara".

O peso da tara será zerado e a balança zerada.

8.2 Operação no Modo Fixa Preço

A função Fixa Preço retém o preço/kg, a tara e as demais informações sobre um item para outras operações.

Como exemplo, iremos etiquetar um lote de produtos iguais, porém com pesos diferentes e que foi cadastrado na balança com o código do produto número "31", descritivo "Mussarela", preço por quilo de R\$ 9,45 e utilizando uma embalagem de 30g. Veja os procedimentos a seguir:

Esvazie o prato de pesagem da balança.



Pressione a tecla "Fixa Preço", o indicador de acionamento se acenderá.



Coloque a embalagem no prato de pesagem da balança.



Pressione a tecla "Tara".



Coloque primeiramente o produto na embalagem e siga as instruções "Vendendo itens por Peso", na página 29, para obter o preço total do item. Com o peso do produto de 0,484 kg, será exibida a mensagem abaixo:

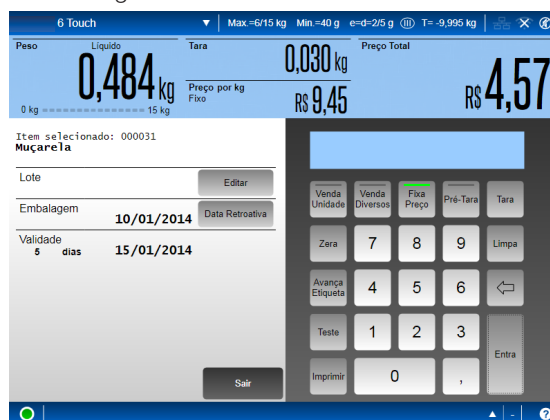

Após a exibição do preço total, será emitida uma etiqueta com os dados da pesagem. A impressão automática ocorre para pesos superiores a 40 g (20e e = menor divisão da balança). Se o parâmetro de programação "Impressão auto. no modo fixa preço" estiver desligado.

Retire primeiramente o produto e a embalagem do prato de pesagem da balança.

O campo de preço total será zerado, o preço por quilo do item será retido e o peso da embalagem (tara) será exibido com sinal negativo.



Para o restante do lote, repita a operação. Para sair do modo Fixa preço, teclre "Fixa Preço". A tara e o preço por quilo serão automáticos.

8.3 Vendendo Itens por Peso

• Venda através do Teclado de Acesso Rápido

Os itens deverão estar cadastrados e associados ao teclado de acesso rápido da balança.

Para cadastrar os itens e associá-los às teclas de acesso rápido, consulte as páginas 63.

O teclado de acesso rápido deverá conter os nomes ou figuras que identifiquem os itens.

Como exemplo, iremos obter o preço total de um produto que foi cadastrado na balança com o código 17, descritivo "**Abobrinha italiana**", preço por quilo de R\$ 2,50 e peso líquido de 0,484 kg. Veja os procedimentos a seguir:

Esvazie o prato de pesagem da balança.



Coloque as abobrinhas sobre o prato de pesagem.



Pressione a tecla correspondente a "Abobrinha" no teclado de acesso rápido.

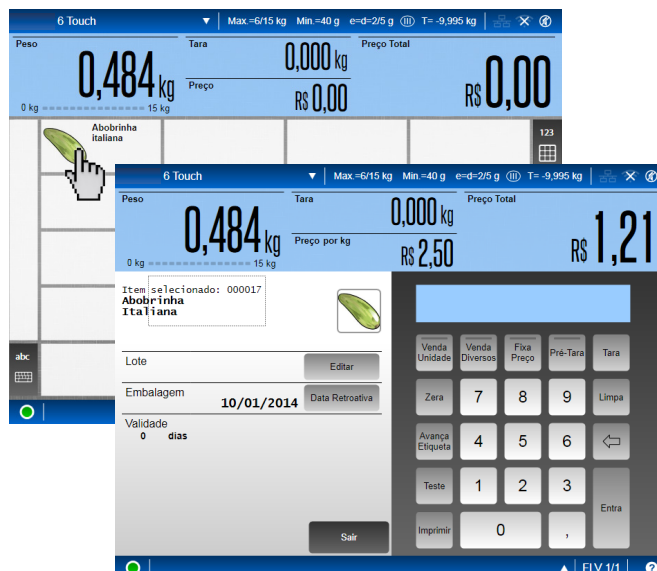

Logo após a introdução do produto, é impressa automaticamente a etiqueta com os dados da transação.

Ou digite acesse o teclado numérico e digite o respectivo código da "Abobrinha", que é o 17 e tecle "Entra".



Logo após a introdução do produto, é impressa automaticamente a etiqueta com os dados da transação.

Retire o produto do prato da balança.

Os mostradores serão zerados e a balança ficará pronta para uma nova operação.

- **Venda através do Modo Diversos**

O Modo Diversos é utilizado para comercializar produtos que não estejam cadastrados na balança.

Para operar no Modo Diversos, siga os procedimentos a seguir:

Retire o produto do prato de pesagem da balança. Acesse o teclado numérico e pressione a tecla "Vendas Diversos".

No campo "Preço", pressione "Editar" e digite o preço por quilo do produto e pressione "Entra". O Preço Total será calculado automaticamente.



Para acrescentar o "Lote" e alterar a "Validade", pressione "Editar" e digite o que for solicitado.

Pressione "Imprimir". Em seguida, será impressa a etiqueta com os dados de transação.

Como exemplo, iremos efetuar a comercialização de um produto que não está cadastrado na balança, cujo peso é de 0,484 kg e preço por quilo de R\$ 5,00.

Coloque o produto no prato de pesagem da balança.



Retire o produto do prato de pesagem da balança.

O mostrador será zerado e a balança ficará pronta para a nova operação.

Para sair do modo de "Venda Diversos", pressione a tecla "Venda Diversos". A balança retornará ao modo inicial de operação.

8.4 Vendendo Itens Glaciados por Peso

• Venda de Glaciados através do Modo PLU

Os itens deverão estar cadastrados na balança e, caso aplicável, as teclas de acesso rápido associadas aos itens.

Vamos utilizar como exemplo um item que foi cadastrado na balança com o código número "2", descritivo "Pescado Congelado", com embalagem de "0,024 kg", teor de água de "15,00%", peso bruto do produto glaciado (peso líquido+água) de 0,484 kg e preço por quilo de R\$ 24,90. Para isto, siga os procedimentos a seguir:

Esvazie o prato de pesagem da balança.



Caso a indicação não seja zerada, mesmo esvaziando o prato de pesagem, será necessário teclar **Zera** continuamente até que a indicação de peso seja zerada.

Coloque o recipiente vazio ou embalagem sobre o prato de pesagem.



Pressione a tecla "Tara" como indicado. O display será zerado e o valor do recipiente será armazenado como tara.



Adicione ao recipiente o produto glaciado. O peso bruto do produto glaciado (peso líquido+água) será exibido no display.



Pressione a tecla correspondente ao item "Pescado Congelado" no Teclado de Acesso Rápido ou digite o código "2" e tecla "Entra".



Automaticamente a balança irá calcular o valor do peso a ser descontado, correspondente ao percentual de glaciamento do produto "Pescado Congelado" e o subtrairá do peso bruto (peso líquido+água), indicando momentaneamente o resultado (peso líquido) no display. Uma etiqueta será impressa com as informações de Tara (recipiente+teor de água), recipiente, teor de água, peso líquido, preço/kg e valor total.

Retire o produto do prato da balança. Os mostradores serão zerados e a balança estará pronta para uma nova operação.

8.5 Vendendo Itens por Peso Drenado

- Venda de Drenado através do Modo PLU**

Os itens deverão estar cadastrados na balança e, caso aplicável, as teclas de acesso rápido associadas aos itens.

Vamos utilizar como exemplo um item que foi cadastrado na balança com o código número "1", descritivo "Azeitona", com Preço/kg "R\$ 25,60", embalagem de "0,024 kg", peso Drenado de "0,484 kg" e Líquido (salmoura) de "0,096 kg".

A comercialização deve ser feita da seguinte forma:

Esvazie o prato de pesagem da balança.



Caso a indicação não seja zerada, mesmo esvaziando o prato de pesagem, será necessário teclar **Zera** continuamente até que a indicação de peso seja zerada.

Coloque o recipiente vazio ou embalagem sobre o prato de pesagem.



Pressione a tecla "Tara" como indicado. O display será zerado e o valor do recipiente será armazenado como tara balança.



Pressione a tecla correspondente ao item "Azeitona" no Teclado de Acesso Rápido ou digite o código "1" e tecla 'Entra'. Neste momento se não houver nenhuma tara memorizada na balança, a mensagem "Informe a tara" será exibida momentaneamente, solicitando que um valor de Tara seja memorizado. Se a operação de Tara foi realizada conforme os passos anteriores, o display exibirá momentaneamente a descrição do item "Azeitona" e a seguir a mensagem "Adicione o Drenado".



Neste momento, adicione ao recipiente as azeitonas drenadas. O peso das azeitonas drenadas será exibido no display. Pressione "Drenado" como indicado e será o valor impresso como peso drenado. Pressione "Drenado".



Será exibida a mensagem "Adicione o Líquido". Adicione ao recipiente o líquido (Salmoura) desejado.



Com o líquido (salmoura) adicionado pressione "Imprimir". Uma etiqueta será impressa com as informações de Tara, Peso Líquido, Peso Drenado, preço/kg e Total. O valor do líquido (salmoura) e o valor de peso drenado serão somados e impressos na etiqueta como Peso Líquido. O valor do recipiente ou embalagem e o valor do líquido (salmoura) serão somados e impressos na etiqueta como Tara.

Retire o recipiente com as azeitonas e o líquido (salmoura) do prato de pesagem. Ao retirar, a 6 Touch será zerada e estará pronta para uma nova operação.

8.6 Vendendo Itens por Unidade

• Venda de Itens através do Modo PLU

Os itens deverão estar cadastrados na balança e, caso aplicável, as teclas de acesso rápido associadas aos itens.

O teclado de acesso rápido deverá conter os nomes ou figuras que identifiquem os itens.

Como exemplo, iremos efetuar a comercialização de 5 unidades de um produto que foi cadastrado no PLU da balança com o código "24", descritivo "BROA" e preço por unidade de R\$ 0,99, faça esta operação:

Esvazie o prato de pesagem da balança.



Caso a indicação não seja zerada, mesmo esvaziando o prato de pesagem, será necessário teclar **Zera** continuamente até que a indicação de peso seja zerada.

Digite o código do produto "24" que está cadastrado para ser comercializado por unidade ou pressione através do teclado de acesso rápido.

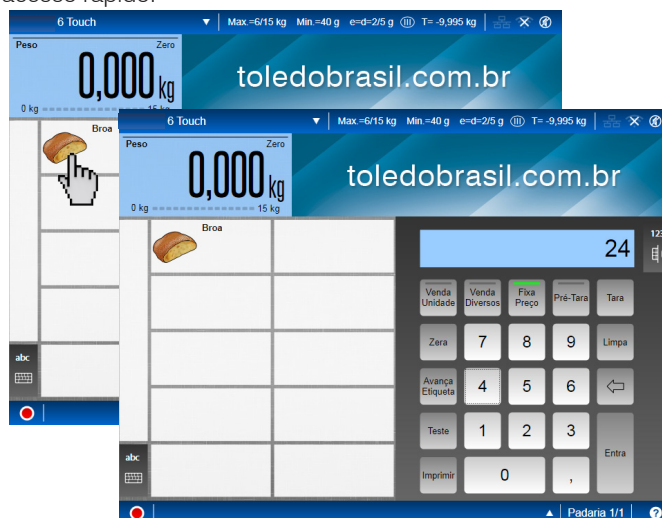

Neste momento, antes de digitar a quantidade de itens, você poderá programar o número de etiquetas que se deseja imprimir.

Caso não deseje programar a quantidade de etiquetas a serem impressas, pule o passo abaixo e vá para o próximo passo.

Tecla "Fixa Preço" como indicado, para ajustar o número de etiquetas a serem impressas e pressione "Entra".



Após pressionar "Entra", a balança solicitará a quantidade de itens a serem comercializados. Digite 5 e pressione "Entra".

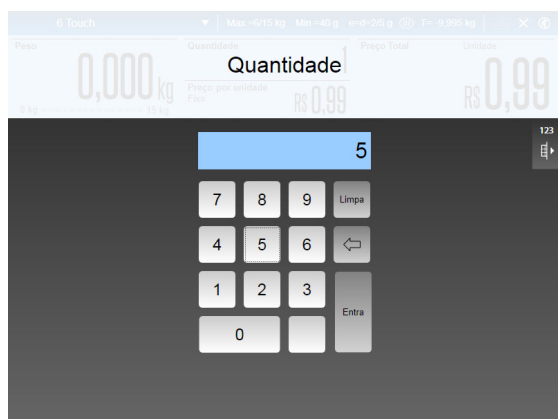

Após pressionar "Entra", a balança solicitará a quantidade de etiquetas a serem impressas. Digite 2 e pressione "Entra".

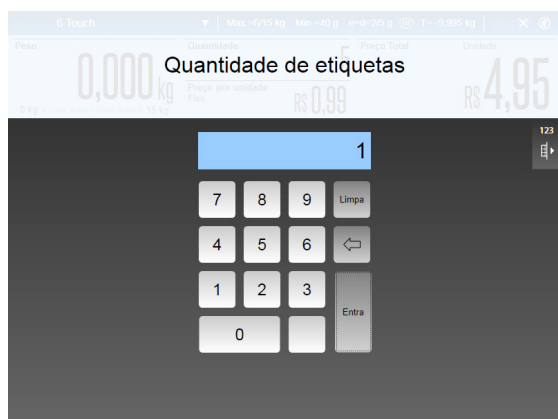

Em seguida será impressa a etiqueta com os dados da transação e retornará ao Modo de Pesagem.

8.7 Vendendo por Modo Diversos

O Modo Diversos é utilizado para comercializar produtos que não estejam cadastrados na balança.

Para operar no Modo Diversos, siga os procedimentos a seguir:

Com a balança em zero, tecla "Venda Diversas" e seguida tecla. Será exibido a tela onde é possível editar os campos de "Lote", "Preço" e "Validade".



Como exemplo, utilizaremos um valor de R\$15,50 para comercialização do item diversos. Para isso pressione "Editar" e digite o valor "15,50" e pressione "Entra".

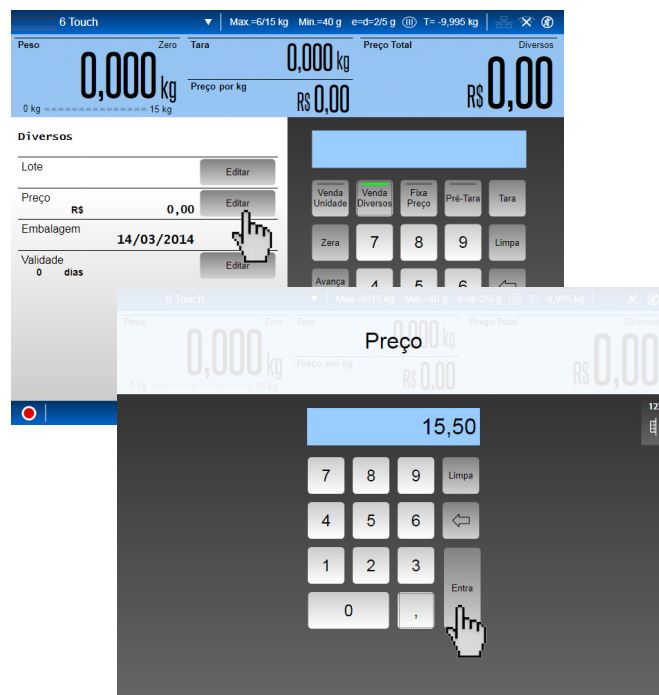

Coloque o produto sobre o prato da balança. O preço será calculado automaticamente. Pressione "Imprimir" como indicado.



Em seguida será impressa a etiqueta com os dados da transação e retornará ao Modo de Pesagem.

8.8 Operando com Gerenciamento de Operadores

Quando ativado o "Gerenciamento de Operadores" que ativa o cadastro de Operadores, a balança passa a solicitar nas operações de vendas, o código do operador responsável pela operação.

Para cadastrar os operadores, consulte a página 61 deste manual.

Como exemplo, iremos efetuar a comercialização de 5 unidades de um produto que foi cadastrado no PLU da balança com o código "24", descritivo "Broa" e preço por unidade de R\$ 0,99, realizada pelo operador cadastrado com o código "02", nome "João", faça esta operação:

Esvazie o prato de pesagem da balança.



Digite o código 24 que está cadastrado para ser comercializado por unidade e pressione "Entra". Digite a quantidade de itens desejada e pressione "Entra" novamente.

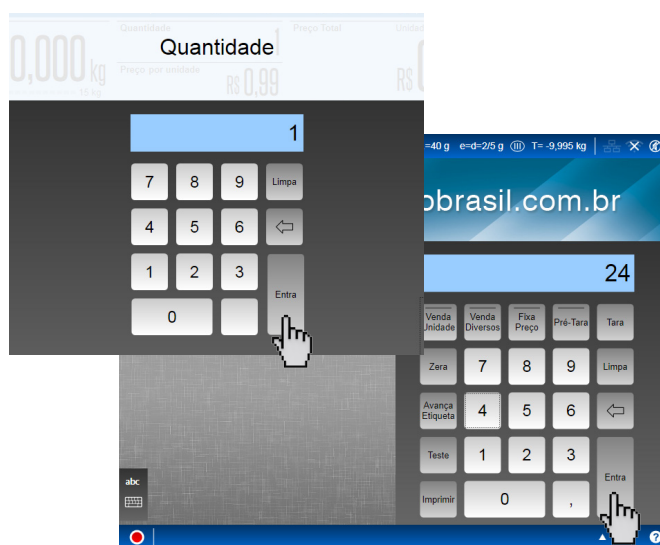

A balança solicitará o código do operador responsável pela operação. Digite "2" e pressione "Entra" para finalizar a operação.

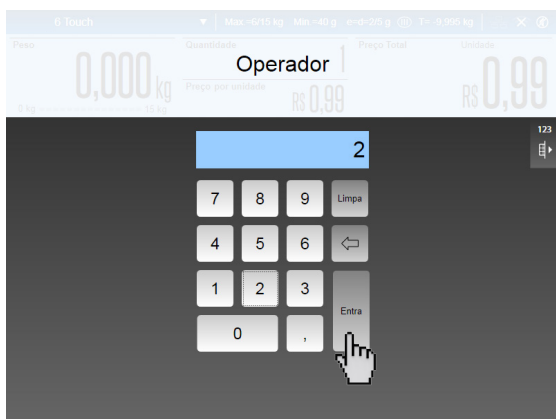

Em seguida será impressa a etiqueta com os dados da transação e retornará ao Modo de Pesagem.

8.9 Operando com Data Retroativa

A data retroativa é utilizada nas situações em que há necessidade de se reetiquetar um produto devido a algum dano causado na etiqueta original, porém com data de embalagem referente a primeira etiqueta e não com a data atual. Desta forma, a data de validade é calculada com referência na data da primeira etiqueta.

Para isto a opção "Data retroativa" em "Ajustes" deve estar ativada, para ativa-la consulte a página 69 a 71.

Após ativa-la, proceda como indicado abaixo:

Siga as instruções da página 84 para efetuar as vendas. No momento da operação a tecla "Data Retroativa" estará habilitada, pressione-a como indicado.

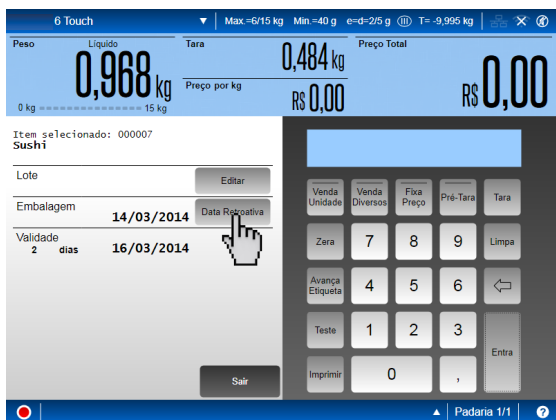

Será solicitado uma nova data, digite a data desejada e pressione a tecla "Entra" e conclua a operação normalmente.

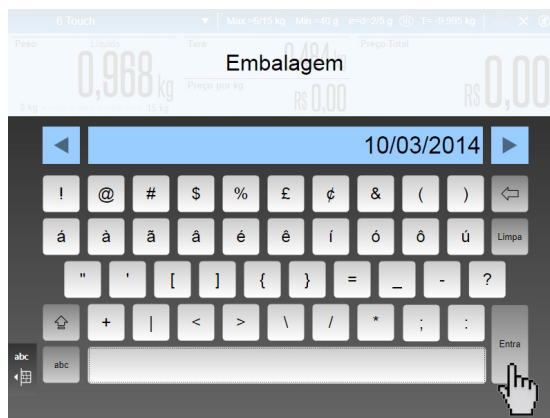

Ao efetuar a venda do item, a etiqueta será impressa com a data de embalagem retroativa e a data de validade será impressa calculada em cima desta data retroativa.

A data retroativa somente será válida para o primeiro item ou PLU, digitado após a configuração da mesma. Se executada alguma ação citada a seguir, a data atual será restaurada, cancelando a data retroativa:

- Pesquisar um novo item;
- Entrar no modo programação;
- Receber pela rede itens, itens alterados, preços alterados e configuração.

8.10 Operando com Data Digitada na Balança

Esta função de data de validade digitada diretamente na balança, quando o código de produto é selecionado, só é possível se a mesma estiver ativa no item. Desta forma, a data de validade é calculada com referência na data da balança. Para isto, siga os procedimentos a seguir:

Coloque o produto sobre o prato de pesagem.



Digite o código do produto desejado, como exemplo usaremos o item código "7" e pressione "Entra". Será solicitado a quantidade de dias de validade, digite o desejado e pressione "Entra".



Em seguida será impressa as etiqueta com os dados da transação e retornará ao Modo de Pesagem.

8.11 Operando com Lote

Há três possibilidades de se trabalhar com lote. São elas:

8.11.1 Lote Fixo

Neste modo de funcionamento, o lote memorizado é fixo, podendo ter até 12 caracteres alfanuméricos. Para todas as pesagens efetuadas a partir do momento em que for memorizado o lote, todas as etiquetas impressas conterão este lote, desde que a etiqueta selecionada e utilizada nesta balança possua o campo destinado para a impressão do lote.

Para isto a opção "Lote Fixo" e "Tela Lote" em "Ajustes" deve estar ativada, para ativa-la consulte a página 69 a 71.

Como exemplo, iremos memorizar o Lote: 123456789012. Siga os procedimentos a seguir:

Esvazie o prato da balança.



Digite o código do produto desejado e pressione "Entra". Aparecerá a tecla "Editar" no campo "Lote". Para editá-lo, pressione o botão "Editar" como indicado.



Digite o lote "123456789012" e pressione "Entra".



O lote será fixado como mostra a imagem abaixo. Para concluir a operação, pressione "Imprimir".



Em seguida será impressa a etiqueta com os dados da transação e retornará ao Modo de Pesagem.

• Limpeza do Lote Fixo

Para limpar um lote fixo memorizado, siga os procedimentos a seguir:

Digite o código do item desejado, no campo "Lote" pressione a botão "Editar" como indicado.



Abra a janela de edição de lote, pressione a tecla "Limpa" para limpar o conteúdo. Pressione "Entra" para concluir.

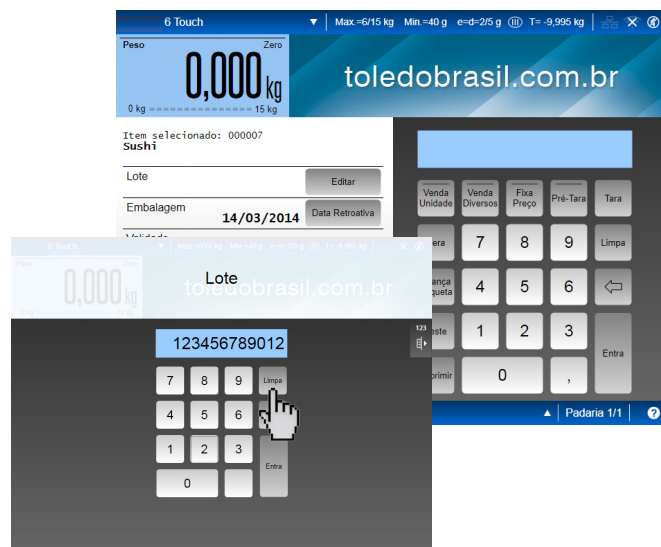

Após digitar entrar, a balança será zerada e estará pronta para operar.

8.11.2 Lote Temporário

Neste modo de funcionamento, o lote memorizado é temporário, podendo ter até 12 caracteres alfanuméricos. Para todas as pesagens efetuadas com o mesmo código de produto, a partir do momento em que for memorizado o lote, todas as etiquetas impressas irão conter este lote, desde que a etiqueta selecionada e utilizada nesta balança possua o campo destinado para a impressão do lote. Ao selecionar um novo código de produto, o lote memorizado previamente será limpo e você deverá introduzir um novo lote pois o mesmo estará em branco.

Para isto a opção "Lote Temporario" e "Tela Lote" em "Ajustes" deve estar ativada, para ativa-la consulte a página 69 a 71.

Como exemplo, iremos memorizar o Lote: 123456789012. Siga os procedimentos a seguir:

Esvazie o prato da balança.



Digite o código do produto desejado e pressione "Entrar". Aparecerá a tecla "Editar" no campo "Lote". Para editá-lo, pressione o botão "Editar" como indicado.



Digite o lote "123456789012" e pressione "Entrar".



O lote será fixado como mostra a imagem abaixo. Para concluir a operação, pressione "Imprimir".

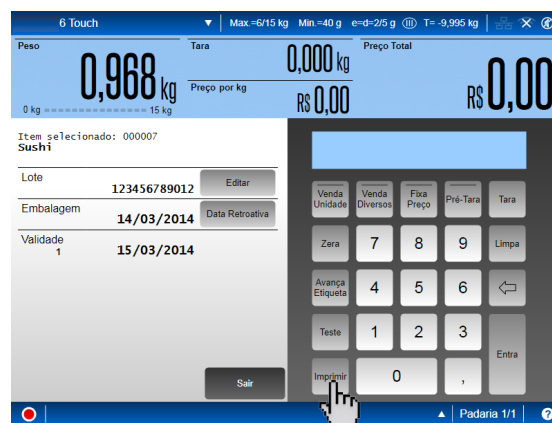

Em seguida será impressa as etiqueta com os dados da transação e retornará ao Modo de Pesagem.

• Limpeza do Lote Temporário

A limpeza do lote temporário é efetuada automaticamente ao introduzir um novo código de produto na balança.

Caso deseje comercializar o mesmo produto com outro número de Lote, verifique a sessão "Limpeza do Lote Fixo" na página 93.

8.11.3 Solicita Lote

Neste modo de funcionamento, o lote será solicitado toda vez que um código de produto for digitado, podendo ter até 12 caracteres alfanuméricos. Este Lote só será válido para uma única pesagem efetuada com este código de produto. Para toda pesagem efetuada neste modo de funcionamento será solicitado o lote.

Para isto a opção "Solicita Lote" e "Tela Lote" em "Ajustes" deve estar ativada, para ativa-la consulte a página 69 a 71.

Como exemplo, iremos embalar uma Abobrinha que já está cadastrada com o código de PLU 000017, preço por quilo de R\$ 2,50 e peso líquido de 0,484 kg. Veja os procedimentos de operação a seguir para digitação do lote:

Esvazie o prato da balança.



Digite o código "17" e pressione "Entra", aparecerá uma tela solicitando a digitação de um lote. Digite "123456789012" e pressione "Entra".

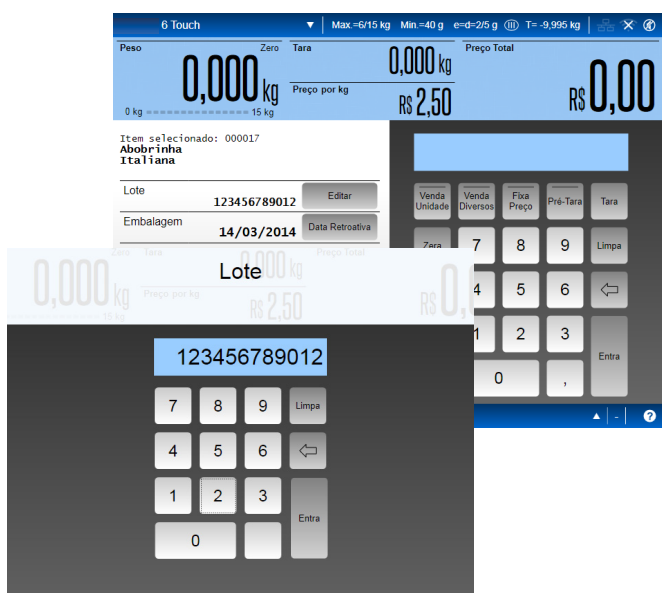

O lote será fixado. Para concluir a operação, pressione "Imprimir".



Em seguida será impressa a etiqueta com os dados da transação e retornará ao Modo de Pesagem.

8.12 Operando com Senha Eletrônica

A balança 6 Touch possibilita a operação com o acionamento de senha eletrônica para o gerenciamento do atendimento dos consumidores nos diversos departamentos de uma loja.

A senha eletrônica ocupa uma área exclusiva na MIT - Tabela Digital Toledo do Brasil e é composta por 6 dígitos, sendo 4 dígitos para a indicação da senha e 2 dígitos para indicar a balança que está livre para o atendimento do cliente.

Para isso, o parâmetro "MIT", deverá estar configurado para operar em conjunto com a MIT - Tabela Digital Toledo do Brasil. A balança possui dois tipos de chamada de senha:

- **Incrementando uma Senha**

Neste caso, para chamar o próximo número de uma senha, siga os passos seguintes:

Com a balança operando no modo normal de pesagem, pressione "Senha" como indicado. O display irá exibir momentaneamente a mensagem "Senha incrementada", acompanhada de uma sinalização sonora.



Com isso, a balança enviará um sinal para a MIT e a senha será incrementada de um dígito. Juntamente com a senha, a Tabela Digital exibe o número da balança que está livre para o atendimento do cliente e envia um sinal sonoro.

- **Digitando uma Senha Pré-determinada**

Vamos utilizar como exemplo a senha número 31. Neste caso, para chamar uma senha predeterminada, siga os passos seguintes:

Com a balança operando no modo normal de pesagem, pressione "Senha" como indicado. Abrirá uma teclado numérico, digite a senha "31" e pressione "Entra".



Irá exibir momentaneamente a mensagem "Senha enviada" acompanhada de uma sinalização sonora.

Com isso, a balança enviará a senha para a MIT - Tabela Digital e a senha digitada será exibida. Juntamente com a senha, a Tabela Digital exibe o número da balança que está livre para o atendimento do cliente e envia um sinal sonoro para chamar a atenção dos clientes para os próximos atendimentos.

Para enviar uma nova senha, siga este procedimento novamente.

8.13 Avanço de Etiquetas

A balança possui o recurso de posicionamento automático das etiquetas sem que seja necessário ajustá-las manualmente.

Este recurso avança automaticamente duas etiquetas em branco, para posicionar a próxima etiqueta corretamente para a impressão.



Tecla "Avança Etiqueta" como indicado.



Serão liberadas duas etiquetas em branco.

9. CUIDADOS E LIMPEZA DA BALANÇA

- **Limpeza Externa (Geral)**

	 ADVERTÊNCIA
	<p>Não jogue água diretamente na balança. Existem riscos de choques elétricos ou queimaduras.</p> <p>Desconecte o cabo de alimentação da tomada antes de efetuar qualquer serviço.</p>

DESCONECTE O CABO DE ALIMENTAÇÃO DA TOMADA.

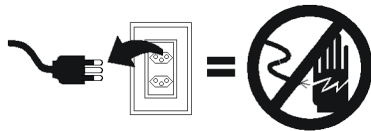

Use um pano suavemente umedecido em água e um detergente suave (ou um limpador suave) para limpar as superfícies exteriores. Não jogue água diretamente sobre a balança. Limpadores do tipo aerosol suave só podem ser utilizados sobre o pano de limpeza e nunca diretamente sobre a balança.



- **Limpeza Externa (Displays)**

Para limpar as telas da 6 Touch, utilize um pano umedecido com água ou produtos próprios para a limpeza de telas de LCD e Touchscreen.

A Toledo do Brasil possui homologado o limpador de telas universal, ele foi testado e aprovado pelos mais rigorosos testes. Para a limpeza, aplique uma pequena quantidade do spray nos displays e utilize o pano de microfibra, que acompanha o limpador, para efetuar a limpeza completa.



Solicite o seu limpador de tela à Filial Toledo do Brasil ou Oficina Técnica Autorizada mais próxima de você.

Descrição	Código
Limpador universal de telas - Spray 200ml	4900212

- **Limpeza Interna da Impressora**

DESCONECTE O CABO DE ALIMENTAÇÃO DA TOMADA.

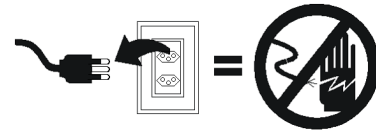

Como limpar a cabeça térmica

1. Destrave a parte posterior da unidade que contém a cabeça térmica, levantando-a e forçando-a, ao mesmo tempo, para frente.
2. Uma vez destravada a parte posterior, levante parte frontal desta unidade e retire o liner das etiquetas.

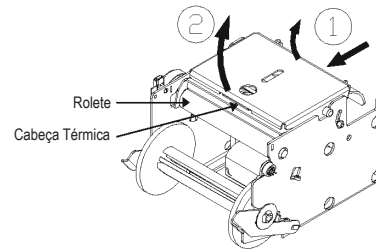

10. ANTES DE CHAMAR A TOLEDO DO BRASIL



A Toledo do Brasil despende anualmente no aprimoramento técnico de centenas de profissionais mais de 40.000 horas/homem e, por isso, garante a execução de serviços dentro de rigorosos padrões de qualidade. Um simples chamado e o Técnico especializado estará em seu estabelecimento, resolvendo problemas de pesagem, auxiliando, orientando, consertando ou aferindo e calibrando sua balança. Mas, antes de fazer contato com eles, e evitar que sua balança fique fora de operação, verifique se você mesmo pode resolver o problema, com uma simples consulta na tabela abaixo:

SINTOMA	CAUSA PROVÁVEL	POSSÍVEL SOLUÇÃO
Display apagado	Cabo de alimentação desconectado.	Conecte o plugue do cabo de alimentação na tomada e/ou balança.
	Falta de energia elétrica.	Verifique chaves / disjuntores.
	Mau contato na tomada.	Normalize o problema.
	Cabo de alimentação rompido.	Chame a Assistência Técnica Toledo do Brasil.
Indicação instável do peso	Rede elétrica fora das especificações.	Verifique e providencie o conserto de sua rede elétrica.
	Corrente forte de ar incidindo no prato de pesagem.	Elimine possíveis fontes de corrente de ar.
	Estrutura de sustentação gerando trepidações.	Elimine possíveis fontes de trepidações.
	Alimentos encostando nas laterais ou sob o prato.	Verifique o prato e elimine fontes de agarramento.

MENSAGEM DO DISPLAY	CAUSA PROVÁVEL	POSSÍVEL SOLUÇÃO
Verificar impressor	Fim do rolo de etiquetas.	Troque o rolo de etiquetas.
Sem tabela de itens	Não existe itens cadastrados.	Efetue o cadastramento dos itens na balança.
Código inexistente	Código não cadastrado na balança.	Cadastre o código para que possa ser acessado.
Retire o peso	Indica a existência de algum peso sobre o prato de pesagem.	Para acessar algumas funções é necessário que a balança esteja zerada. Retire o peso do prato de pesagem e zere a balança.
Avançar etiqueta	Etiqueta posicionada incorretamente ou com tamanho impróprio.	Posicione o rolo corretamente e certifique-se de que a etiqueta utilizada está compatível com o tamanho selecionado.
Temperatura do cabeçote	Temperatura da cabeça térmica foi excessiva.	Desligue a balança e aguarde alguns minutos. Proceda com a limpeza da cabeça térmica. Ligue a balança e efetue algumas operações. Se a mensagem for exibida novamente, chame a Assistência Técnica Toledo do Brasil.
Capacidade esgotada	Capacidade de cadastramento de itens completa.	Verifique a existência de itens em duplicidade ou elimine itens não utilizados.
Acumulador esgotado	Capacidade do acumulador completada.	Verifique o total acumulado e limpe o acumulador.
Erro 1	Erro de memória.	Chame a Assistência Técnica Toledo do Brasil.
Erro 3	Erro de calibração.	Chame a Assistência Técnica Toledo do Brasil.
Erro 1 e Erro 3	Erro de memória e erro de calibração.	Chame a Assistência Técnica Toledo do Brasil.
Erro 9	Erro na leitura do peso.	Chame a Assistência Técnica Toledo do Brasil.
Erro EEPROM	Erro na EEPROM da PCI.	Chame a Assistência Técnica Toledo do Brasil.
Erro PFO	Erro interno.	Chame a Assistência Técnica Toledo do Brasil.
Atualizando PLUs...	Significa que a balança está comunicando com o MGV6.	Aguarde a finalização da atualização dos dados.
Aguarde reinício...	Esta mensagem será sempre exibida ao ligar a balança.	O ciclo para reiniciar a operação poderá durar até 30 segundos. Após este tempo, se a balança ainda continuar exibindo a mensagem de reinício de operação, chame a Assistência Técnica Toledo do Brasil.
A balança apresentou aumento de temperatura e será desligada para evitar danos. Se o problema persistir, por favor, contate a assistência técnica.	Super aquecimento do processador.	Aguarde alguns segundos e ligue o equipamento novamente. Caso o problema persista, chame a Assistência Técnica Toledo do Brasil.

Persistindo o problema, releia este manual e caso necessite de auxílio, comunique-se com a Assistência Técnica Toledo do Brasil de uma de nossas Filiais ou rede de Oficinas Técnicas Autorizadas mais próxima de seu estabelecimento.

11. ESPECIFICAÇÕES TÉCNICAS

11.1 Físicas e Elétricas

Construção Física	Base	Em alumínio pintada na cor preta.
	Gabinete Superior	Plástico tipo ABS injetado de alta resistência, polido na cor preta.
	Prato de Pesagem	Aço inoxidável AISI 430 com aba para escoamento de líquido.
	Torre	Aço inoxidável AISI 304 com acabamento polido espelhado.
Dimensões	Balança	447 mm (L) x 210 mm (A) x 430 mm (P)
	Prato	438 mm (L) x 295 mm (P)
	Torre	261,4 mm (L) x 520 mm (A).
	Embalagem	575 mm (L) x 305 mm (A) x 575 mm (P).
Teclado	O Teclado é exibido acessando na tela touch screen.	
Capacidade de Pesagem	15 kg	0,000 a 6,000 kg = divisão de 2 g
		6,005 a 15,000 kg = divisão de 5 g
Classe de Exatidão	Classe III	Homologada pelo INMETRO, conforme portaria 236/94.
Capacidade de Tara	9,995 kg	A tara é subtraída da capacidade bruta e o resultado será a capacidade líquida.
Capacidade de PLU	Até 20.000 PLUs	
Peso	Líquido	17,5 kg
	Bruto	20,75 kg
Temperatura	De operação	+ 5 °C a + 35 °C, com umidade relativa do ar entre 10% e 95% sem condensação.
	De armazenagem	0 °C a + 70 °C, com umidade relativa do ar entre 10% e 95% sem condensação.
Alimentação Elétrica	Multivoltagem	De 93,5 a 264,0 Vca automaticamente (47 a 63 Hz).
Back-up de Bateria	Níquel-Cádmio	Garante a retenção das informações do PLU e relógio por um período de 5 meses.
Potência de Consumo	Balança	99,65 a 112,7 W.
Display	Operador	Display LCD Gráfico colorido touch screen de 10,4" com resolução de 800x600px, 32 bits de cores com backlight.
	Consumidor	LCD Gráfico colorido. Tamanho (Diagonal) de 7 polegadas com resolução de 800x480 px e contém backlight.
Limites de Indicação	Zero	- 1 divisão.
	Total	+ 5 divisões.
Ligação a Rede MGV 6	Cabo	Ethernet.
	Wi-Fi	Padrão 802.11b e 802.11g, com frequência de 2.4 GHz. Criptografia WEP 40/64 ou 128 bits, WPA-PSK TKIP e WPA2-PSK AES.
Velocidade de Impressão	Até 90 milímetros por segundo.	
Cabeça Térmica	Largura	A largura de impressão varia de 30 mm a 60 milímetros.
	Resolução	8 pontos de impressão por milímetro.
	Vida Útil	Permite um mínimo de 50 km de etiquetas impressas.

11.2 Código de Barras -Padrão EAN-13

Tanto nas vendas por peso, como nas vendas por unidade, poderá ser associado a cada item comercializado um código numérico com até 6 dígitos, que lhe permitirá a identificação do item.

Na impressão, além dos dados referentes à transação de venda, será impresso um código de barras no padrão EAN 13.

O padrão EAN 13 é constituído de 13 caracteres numéricos que poderão ser compostos da seguinte forma:

OPÇÕES	COMPOSIÇÃO DO EAN-13											
A	2	C	C	C	C	0	T	T	T	T	T	DV
B	2	C	C	C	C	0	0	P	P	P	P	DV
	2	C	C	C	C	0	0	Q	Q	Q	Q	DV
C	2	C	C	C	C	C	T	T	T	T	T	DV
D	2	C	C	C	C	C	0	P	P	P	P	DV
	2	C	C	C	C	C	0	Q	Q	Q	Q	DV
E	2	C	C	C	C	C	C	P	P	P	P	DV
	2	C	C	C	C	C	C	Q	Q	Q	Q	DV
F*	2	C	C	C	C	C	C	T	T	T	T	DV

onde:

- 2 = produtos "in store" (sempre será 2)
- C = código do produto (4,5 ou 6 dígitos)
- T = total a pagar (5 ou 6 dígitos)
- P = peso (sempre 5 dígitos)
- Q = quantidade (sempre 5 dígitos)
- 0 = zero fixo
- DV = dígito verificador do EAN-13

* = Para esta opção, quando o valor do preço total ultrapassar 5 dígitos (R\$ 999,99) a etiqueta não será impressa, pois excede a quantidade de dígitos no EAN-13.

A balança é fornecida configurada com a opção A.

A	2	C	C	C	C	0	T	T	T	T	T	DV
---	---	---	---	---	---	---	---	---	---	---	---	----

11.3 Etiquetas

Dimensões

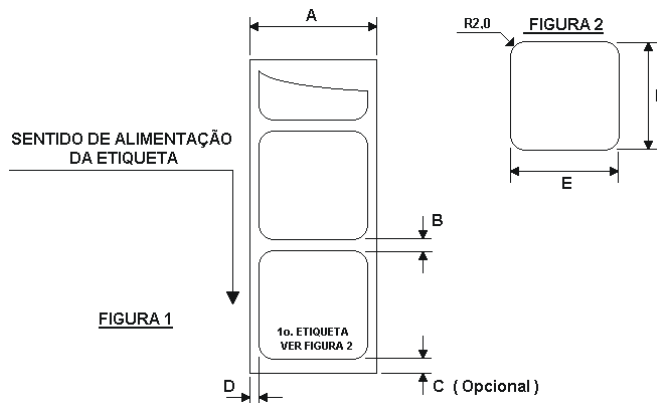

TAMANHO DAS ETIQUETAS	DIMENSÕES (mm)					
	A	B	C	D	E	F
30x40	33,25 ± 0,25	2,36 ± 0,25	6,35	1,62	30,0 ± 0,5	40,0 ± 0,5
30x50	33,25 ± 0,25	2,36 ± 0,25	6,35	1,62	30,0 ± 0,5	50,0 ± 0,5
40x25	42,75 ± 0,25	2,36 ± 0,25	6,35	1,62	39,5 ± 0,5	25,0 ± 0,5
40x30	42,75 ± 0,25	2,36 ± 0,25	6,35	1,62	39,5 ± 0,5	30,0 ± 0,5
40x40	42,75 ± 0,25	2,36 ± 0,25	6,35	1,62	39,5 ± 0,5	40,0 ± 0,5
40x55	42,75 ± 0,25	2,36 ± 0,25	6,35	1,62	39,5 ± 0,5	55,0 ± 0,5
40x60	42,75 ± 0,25	2,36 ± 0,25	6,35	1,62	39,5 ± 0,5	60,0 ± 0,5
60x25	62,75 ± 0,25	2,36 ± 0,25	6,35	1,62	59,5 ± 0,5	25,0 ± 0,5
60x35	62,75 ± 0,25	2,36 ± 0,25	6,35	1,62	59,5 ± 0,5	35,0 ± 0,5
60x45	62,75 ± 0,25	2,36 ± 0,25	6,35	1,62	59,5 ± 0,5	45,0 ± 0,5
60x50	62,75 ± 0,25	2,36 ± 0,25	6,35	1,62	59,5 ± 0,5	50,0 ± 0,5
60x60	62,75 ± 0,25	2,36 ± 0,25	6,35	1,62	59,5 ± 0,5	60,0 ± 0,5

Papéis Homologados

- Fabricante RICOH - REF. 120-LAM-2
- Fabricante MITSUBISHI - REF. L-200-SH
- Fabricante NASHUA - REF. SMART-6
- Fabricante VCP (VOTORANTIM Celulose e Papel)- REF. KPT-56



IMPORTANTE

Para obter melhor qualidade de impressão e aumentar a vida útil da cabeça térmica, utilize sempre etiquetas originais TOLEDO DO BRASIL.

Veja relação de filiais na última página deste manual.



11.3.1 Material para etiqueta

1. Todo material utilizado na confecção da etiqueta deve permitir contato indireto com alimentos, sem nenhum tipo de emissão nociva ou contaminação que possa prejudicar o produto embalado.

2. Características da face a ser impressa:

Camada protetora: Peso nominal (gramatura) = 72 ± 7 g/m².
Espessura nominal: 82 ± 14 μm.

3. Características de desempenho do papel (valores típicos):

Brancura (valor "Hanter L"): 91
Capacidade: 85%
Lisura (umidade Sheffield): 40
Densidade de impressão (saturada): 1.40

4. Adesivo:

Tipo permanente, aderência sob pressão.

5. Liner:

Peso Nominal: 68 ± 3 g/m².
Espessura Nominal: 67 ± 7 μm.

6. Espessura total:

- A transmissão de luz através do liner deve ser pelo menos duas vezes maior do que a do liner com a etiqueta colada.
- A transmissão da luz através do liner com a etiqueta colada deve ser no mínimo 2% da transmissão da luz ao ar livre.

7. Características de impressão:

Devem estar de acordo com os requisitos de densidade refletiva e sinal de contraste de impressão, como estabelecido pelo código UPC ou EAN.

8. Faixa de temperatura para uso:

A força de aderência torna-se permanente na faixa de temperatura de 5° C a 40° C.

9. Temperatura de ativação - valores típicos:

71° C - Inicial e 83° C - Ótima.

10. Temperatura:

Na temperatura de -15° C ocorre a máxima aderência superficial.

11. Armazenamento:

Máximo de 18 meses quando armazenado à temperatura abaixo de 35° C, e umidade relativa do ar menor que 85%. Preferencialmente, a temperatura deverá estar entre 15° C e 20° C, e a umidade relativa do ar entre 50% e 60%.

12. Transporte:

- Descarregue com cuidado. Evite impactos violentos.
- Nunca exponha o material à luz direta do sol, chuva e nem armazene próximo a fontes de calor ou em locais úmidos, a menos que o material esteja protegido.
- Os rolos devem ser acondicionados, transportados e armazenados na vertical.

11.3.2 Carretel e modo de enrolar

1. Largura e diâmetro:

Veja a figura abaixo relativa às medidas do tubete central.

Diâmetro máximo do rolo é de 90,0 mm.

Diâmetro mínimo do rolo é de 89,4 mm.

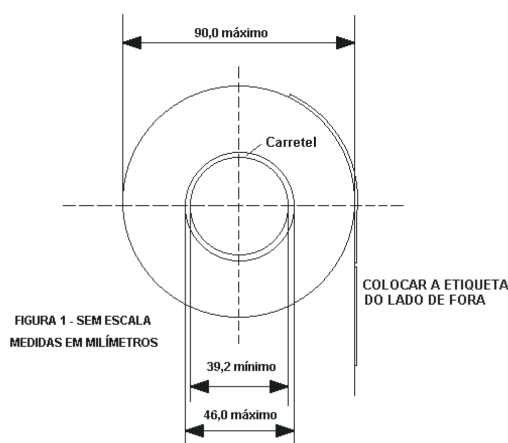

2. Carretel e Modo de Enrolar:

- O liner deve separar-se facilmente do carretel.
- Uma força de 0.45 kg deve ser suficiente para soltá-lo.
- O liner deve destacar-se sem qualquer resíduo. Veja a seguir:

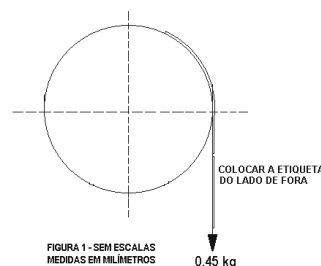

3. Corte das etiquetas:

O corte das etiquetas (pelas faces) não deve perfurar o liner.

4. Acabamento do liner:

O liner deve estar livre de rasgos, rachaduras, aparas laterais e pó.

5. Confecção e montagem:

As etiquetas devem apresentar sua face escrita coladas no liner.

Veja figura anterior.

6. Acabamento do rolo:

O rolo deve apresentar-se livre de poeira ou resíduos mediante aspiração ou processo equivalente.

7. Identificação dos rolos:

A caixa com os rolos deve ser corretamente identificada.

8. Liberação da etiqueta do liner:

As etiquetas devem descolar-se do liner dentro de uma faixa de temperatura de 2° C, 50% umidade relativa do ar, a 43° C, 85% umidade relativa do ar.

9. Emendas:

Em média, uma emenda de 25,4 mm entre etiquetas por rolo. São admitidas no máximo 3 emendas. Veja figura abaixo.

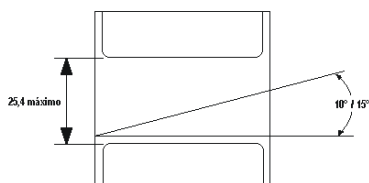

10. Curvatura

Etiquetas destacadas não devem curvar-se mais que: 5,1 mm.

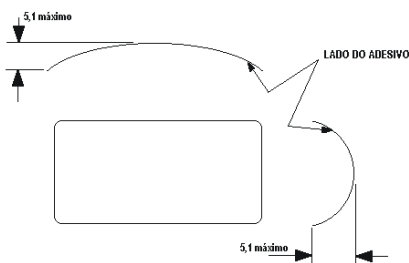

ATENÇÃO

- A impressão deverá ser feita somente nas áreas sem pigmentação (cor).
- A pigmentação poderá ser usada somente como moldura dos valores, descritivo, etc.
- Tome cuidado para que a pigmentação não suje a cabeça de impressão.
- Optando por utilizar cores nas áreas que receberão impressão, a Toledo do Brasil não se responsabilizará pelos danos causados na cabeça de impressão.

12. TERMO DE GARANTIA

A Toledo do Brasil garante seus produtos contra defeitos de fabricação (material e mão de obra) pelo período especificado no certificado de garantia que acompanha o produto, contado a partir da data da Nota Fiscal de venda ao consumidor final, se consideradas as condições estabelecidas por este manual para defeitos devidamente constatados como sendo de fabricação. Nos prazos de garantia citados no certificado de garantia já estão computados o prazo de garantia legal e o prazo de garantia contratual.

Tanto a constatação dos defeitos, como os reparos necessários serão promovidos pela Toledo do Brasil (matriz ou filial) ou uma OTA - Oficina Técnica Autorizada Toledo do Brasil que se encontre mais próxima do local de instalação do equipamento.

Uso da Garantia

Para efeito de garantia, apresente o Certificado de Garantia devidamente preenchido e a Nota Fiscal de compra do equipamento contendo seu número de série.

A garantia fica automaticamente inválida se:

- O equipamento não for instalado e utilizado conforme as instruções contidas neste manual.
- O equipamento tiver sofrido danos por acidentes ou agentes da natureza, maus tratos, descuido, ligação à rede elétrica imprópria, exposição a agentes químicos e/ou corrosivos, presença de água ou insetos no seu interior, utilização em desacordo as instruções deste manual ou ainda por alterações, modificações ou consertos feitos por pessoas ou entidades não credenciadas pela Toledo do Brasil.
- Houver remoção e/ou alteração do número de série ou da placa de identificação do equipamento.
- Constatada adulteração ou rasuras no Certificado de Garantia ou expirada a vigência do período de garantia.

A garantia não cobre:

- Despesas com instalação do equipamento realizada pela Toledo do Brasil ou OTA - Oficina Técnica Autorizada Toledo do Brasil.
- Despesas com mão de obra, materiais, peças e adaptações necessárias à preparação do local para a instalação do equipamento, ou seja: rede elétrica, tomadas, cabos de comunicação, conectores, suportes mecânicos, aterramento, etc.
- Reposição de peças pelo desgaste natural, como teclado, prato de pesagem, painéis, gabinete, bem como a mão de obra utilizada na aplicação das peças e as consequências advindas destas ocorrências.
- Equipamentos ou peças que tenham sido danificadas em consequência de acidentes de transporte ou manuseio, amassamentos, riscos, trincas ou atos e efeitos de catástrofe da natureza.
- Remoção, embalagem, transporte e seguro do equipamento para conserto.

Observações:

- Se ocorrer defeito de fabricação durante o período de garantia, a responsabilidade da Toledo do Brasil será limitada ao fornecimento gratuito do material e do tempo do técnico aplicado no serviço para colocação do produto em operação, desde que o Cliente envie o equipamento à Toledo do Brasil ou pague as horas gastas pelo técnico durante a viagem, bem como as despesas de refeição, estada, quilometragem e pedágio e ainda as despesas de transporte de peças e pesos-padrão, acrescidas dos impostos e taxa de administração.
- No caso de produtos fabricados por terceiros e revendidos pela Toledo do Brasil (PCs, Scanners, Impressoras, CLPs, Etiquetadores e outros), será repassada ao Cliente a garantia do fabricante, cuja data base será a data da fatura para a Toledo do Brasil.
- Não estão incluídas na garantia eventuais visitas solicitadas para limpeza ou ajuste do produto, devido ao desgaste decorrente do uso normal.
- Se o Cliente solicitar a execução de serviços, no período de garantia, fora do horário normal de trabalho da Toledo do Brasil, será cobrada a taxa de serviço extraordinário.
- Em nenhum caso a Toledo do Brasil poderá ser responsabilizada por perda de produtividade ou de dados, danos diretos ou indiretos, reclamações de terceiros, paralisações ou ainda quaisquer outras perdas ou despesas, incluindo lucros cessantes, provenientes do fornecimento. Se, em razão de lei ou acordo, a Toledo do Brasil vier a ser responsabilizada por danos causados ao Cliente, o limite global de tal responsabilidade será equivalente a no máximo 5% do valor do equipamento, ou da parte do equipamento que tiver causado o dano, à vista das características especiais do fornecimento.
- A Toledo do Brasil não autoriza nenhuma pessoa ou entidade a assumir, por sua conta, qualquer outra responsabilidade relativa à garantia de seus produtos além das aqui explicitadas.
- Peças e/ou acessórios que forem substituídos em garantia serão de propriedade da Toledo do Brasil.
- Eventuais dúvidas quanto às condições de garantia deverão ser tratadas diretamente com a Toledo do Brasil.

13. PARA SUAS ANOTAÇÕES



14. ASSISTÊNCIA TÉCNICA

A Toledo do Brasil mantém centros de serviços regionais em todo o país, para assegurar instalação perfeita e desempenho confiável a seus produtos. Além destes centros de serviços, aptos a prestar-lhes a assistência técnica desejada, mediante chamado ou contrato de manutenção periódica, a Toledo do Brasil mantém uma equipe de técnicos residentes em pontos estratégicos, dispondo de peças de reposição originais, para atender com rapidez e eficiência aos chamados mais urgentes.

Quando necessário, ou caso haja alguma dúvida quanto à correta utilização deste manual, entre em contato com a Toledo do Brasil em seu endereço mais próximo.

Araçatuba – SP

Av. José Ferreira Batista, 2941
CEP 16052-000
Tel. (18) 3303-7000

Belém – PA

R. Boaventura da Silva, 1701
CEP 66060-060
Tel. (91) 3182-8900

Belo Horizonte – MG

Av. Portugal, 5011
CEP 31710-400
Tel. (31) 3326-9700

Campinas (Valinhos) – SP

Av. Doutor Altino Gouveia, 827
CEP 13274-350
Tel. (19) 3829-5800

Campo Grande – MS

Av. Eduardo Elias Zahran, 2473
CEP 79004-000
Tel. (67) 3303-9600

Chapecó – SC

R. Tiradentes, 80-E
CEP 89804-060
Tel. (49) 3312-8800

Cuiabá – MT

Av. General Melo, 3909
CEP 78070-300
Tel. (65) 3928-9400

Curitiba (Pinhais) – PR

R. João Zaitter, 171
CEP 83324-210
Tel. (41) 3521-8500

Fortaleza – CE

R. Padre Mororó, 915
CEP 60015-220
Tel. (85) 3391-8100

Goiânia – GO

Av. Laurício Pedro Rasmussen, 357
CEP 74620-030
Tel. (62) 3612-8200

Manaus – AM

R. Ajuricaba, 999
CEP 69065-110
Tel. (92) 3212-8600

Maringá – PR

Av. Colombo, 6580
CEP 87020-000
Tel. (44) 3306-8400

Porto Alegre (Canoas) – RS

R. Augusto Severo, 36
CEP 92110-390
Tel. (51) 3406-7500

Recife – PE

R. Dona Arcelina de Oliveira, 48
CEP 51200-200
Tel. (81) 3878-8300

Ribeirão Preto – SP

R. Iguape, 210
CEP 14090-090
Tel. (16) 3968-4800

Rio de Janeiro – RJ

R. da Proclamação, 574
CEP 21040-282
Tel. (21) 3544-2700

Salvador (Lauro de Freitas) – BA

Lot. Varandas Tropicais - Qd. 1 Lt. 20
CEP 42700-000
Tel. (71) 3505-9800

São Bernardo do Campo - SP

R. Manoel Cremonesi, 1
CEP 09851-900
Tel. (11) 4356-9000 - Fax: (11) 4356-9460

Santos – SP

R. Prof. Leonardo Roitman, 27 A/B
CEP 11015-550
Tel. (13) 2202-7900

São José dos Campos – SP

R. Icatu, 702
CEP 12237-010
Tel. (12) 3203-8700

Uberlândia – MG

R. Ipiranga, 297
CEP 38400-036
Tel. (34) 3303-9500

Vitória (Serra) – ES

R. Pedro Zangrandi, 395
CEP 29164-020
Tel. (27) 3182-9900

Toledo do Brasil
Indústria de Balanças Ltda.

toledobrasil.com.br